

Lenovo ideapad 330

ideapad 330-14IGM | ideapad 330-15IGM

ideapad 330-15ICN | ideapad 330-15ARR

ideapad 330-15ARR Touch

Guia do usuário



Leia os avisos de segurança e dicas importantes nos manuais inclusos antes de usar o computador.

Lenovo™

Observações

- Antes de usar o produto, certifique-se de ler primeiro o *Guia de informações gerais e de segurança* da Lenovo.
- Algumas instruções neste guia podem considerar que você está usando o Windows® 10. Se você estiver usando outro sistema operacional Windows, algumas operações podem ficar ligeiramente diferentes. Se você estiver usando outros sistemas operacionais, algumas operações podem não aplicar-se a você.
- Os recursos descritos neste guia são comuns para a maioria dos modelos. Alguns recursos podem não estar disponíveis no seu computador ou seu computador pode incluir recursos que não são descritos neste Guia do usuário.
- As ilustrações usadas neste manual são relativas ao Lenovo ideapad 330-15ICN, exceto se indicado de outra forma.
- As ilustrações neste manual podem apresentar diferenças em relação ao produto. Por favor, consulte o produto atual.

Aviso Regulatório

- Para saber mais detalhes, consulte **Guides & Manuals** no endereço <http://support.lenovo.com>.

Lenovo

Guia do usuário

As instruções e informações técnicas contidas neste manual são aplicáveis aos seguintes notebooks Lenovo, salvo indicação contrária.

Nome do modelo	MT
Lenovo ideapad 330-14IGM	81D0, 81FM*
Lenovo ideapad 330-14IGM U	81D0
Lenovo ideapad 330E-14IGM U	
Lenovo ideapad 330H-14IGM	
Lenovo ideapad 330L-14IGM	
Lenovo ideapad 330E-14IGM	
Lenovo ideapad 330R-14IGM	
Lenovo ideapad 330-15IGM	81D1, 81FN*
Lenovo ideapad 330-15IGM D	81D1
Lenovo ideapad 330-15IGM U	
Lenovo ideapad 330E-15IGM D	
Lenovo ideapad 330E-15IGM U	
Lenovo ideapad 330H-15IGM	
Lenovo ideapad 330L-15IGM	
Lenovo ideapad 330E-15IGM	
Lenovo ideapad 330R-15IGM	
Lenovo ideapad 330R-15IGM	

Nome do modelo	MT
Lenovo ideapad 330-15ICN	81EY
Lenovo ideapad 330H-15ICN	
Lenovo ideapad 330L-15ICN	
Lenovo ideapad 330E-15ICN	
Lenovo ideapad 330R-15ICN	
Lenovo ideapad 330-15ARR	81D2
Lenovo ideapad 330-15ARR D	
Lenovo ideapad 330-15ARR U	
Lenovo ideapad 330E-15ARR D	
Lenovo ideapad 330E-15ARR U	
Lenovo ideapad 330H-15ARR	
Lenovo ideapad 330L-15ARR	81D3
Lenovo ideapad 330E-15ARR	
Lenovo ideapad 330R-15ARR	
Lenovo ideapad 330-15ARR Touch	

* Este modelo é exclusivo para o Brasil.

Conteúdo

Capítulo 1. Conhecendo seu computador	1
Vista superior.....	1
Vista do lado esquerdo.....	8
Vista do lado direito	13
Vista do fundo.....	14
Capítulo 2. Começando a usar o Windows 10.....	16
Configurando o sistema operacional pela primeira vez	16
Interface do sistema operacional	16
Desligando o computador ou colocando em modo de suspensão.....	18
Administrador de tarefas e área de trabalho	20
Conectar-se a uma rede sem fio.....	21
Operação de tela de toque (Lenovo ideapad 330-15ARR Touch).....	22
Capítulo 3. Sistema de recuperação	25
Reset this PC (Restaurar o PC).....	25
Capítulo 4. Resolução de problemas	26
Perguntas mais frequentes.....	26
Resolução de problemas.....	29
Marcas registradas	33

Capítulo 1. Conhecendo seu computador

■ Vista superior

■ Lenovo ideapad 330-14IGM

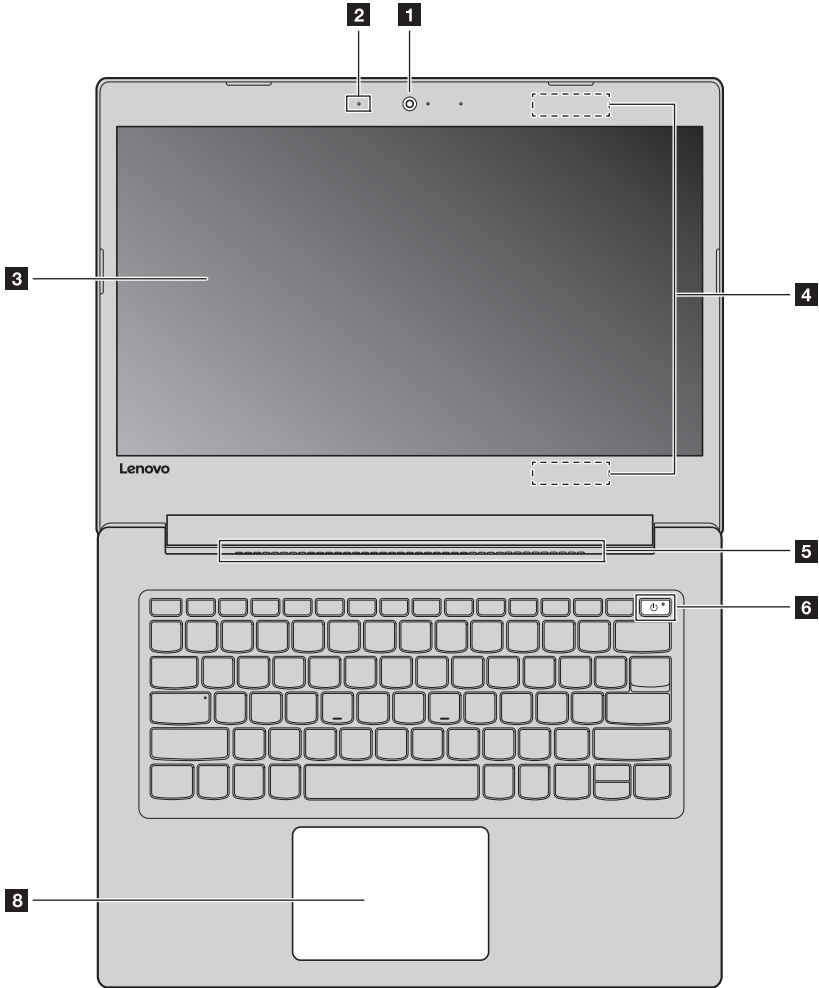

Capítulo 1. Conhecendo seu computador

- **Lenovo ideapad 330-15IGM/ideapad 330-15ICN/ideapad 330-15ARR/ideapad 330-15ARR Touch**

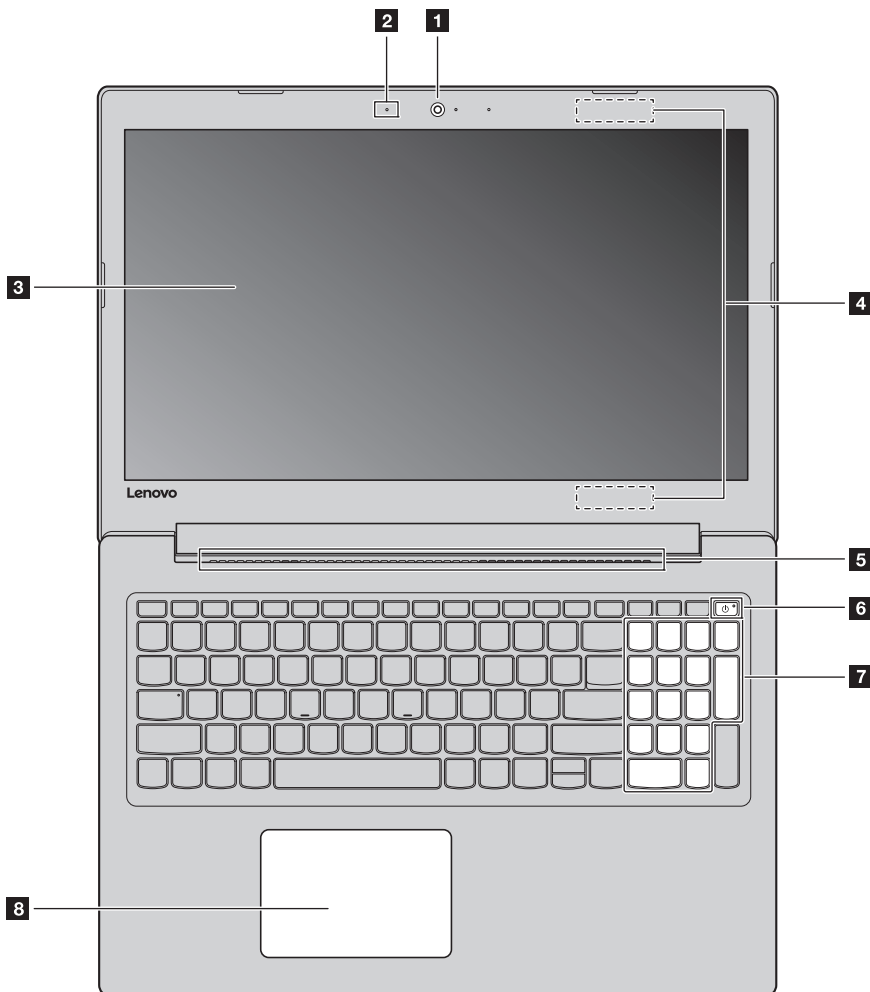

Observação: As áreas tracejadas indicam as partes que não são visíveis externamente.

⊙ **Atenção:**

- Não abra o painel da tela além de 180 graus. Ao fechar a tela, tenha cuidado para não deixar canetas ou quaisquer outros objetos entre a tela e o teclado. Caso contrário, a tela pode ser danificada.

- 1 Câmera integrada** Utilize a câmera para comunicação de vídeo ou para tirar fotos.
Observação: A posição do indicador da câmera pode variar um pouco em alguns modelos. Por favor, consulte o produto real.
- 2 Microfone embutido** Captura o som que pode ser usado para vídeo conferência, narração de voz ou gravação de áudio.
- 3 Tela do computador** Fornece saída visual brilhante.
- 4 Antenas de rede local sem fio** Conecte ao adaptador de rede LAN sem fio para enviar e receber sinais do rádio sem fio.
- 5 Entradas de ventilação** Dissipam o calor interno.
Observação: Certifique-se de que as entradas de ventilação não estejam bloqueadas ou então o computador pode superaquecer.
- 6 Botão de energia** Pressione esta tecla para ligar/desligar o computador.
- 7 Teclado numérico** Para saber mais detalhes, veja “Teclado numérico (Lenovo ideapad 330-15IGM/ideapad 330-15ICN/ideapad 330-15ARR/ideapad 330-15ARR Touch)” na página 4.
- 8 Tela sensível ao toque** A tela sensível ao toque funciona como um mouse convencional.
Uma peça ClickPad multitoque: Para mover o cursor na tela, deslize a ponta de seu dedo sobre o teclado na direção em que você deseja mover o cursor.
Área de clique com o botão esquerdo: Clicar nesta área corresponde às funções de clicar com o botão esquerdo de um mouse convencional.
Área de clique com o botão direito: Clicar nesta área corresponde às funções de clicar com o botão direito de um mouse convencional.

Observação: Você pode ativar/desativar a tela sensível ao toque pressionando **F6** ().

Capítulo 1. Conhecendo seu computador

■ Utilizando o teclado

Teclado numérico (Lenovo ideapad 330-15IGM/ideapad 330-15ICN/ideapad 330-15ARR/ideapad 330-15ARR Touch)

O teclado possui teclas numéricas separadas. Para habilitar ou desabilitar o teclado numérico, pressione a tecla **Num Lock**.

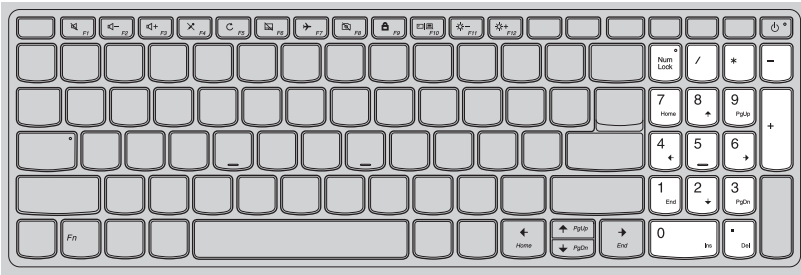

Combinações das teclas de função

Através do uso das teclas de função, você pode alterar recursos operacionais de forma instantânea. Para usar esta função, pressione e segure **Fn** **1**; em seguida, pressione uma das teclas de função **2**.

Lenovo ideapad 330-14IGM

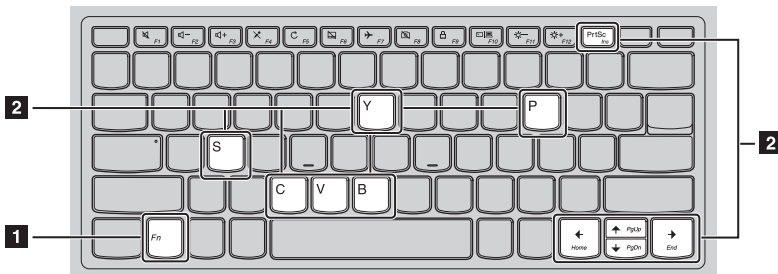

**Lenovo ideapad 330-15IGM/ideapad 330-15ICN/ideapad 330-15ARR/
ideapad 330-15ARR Touch**

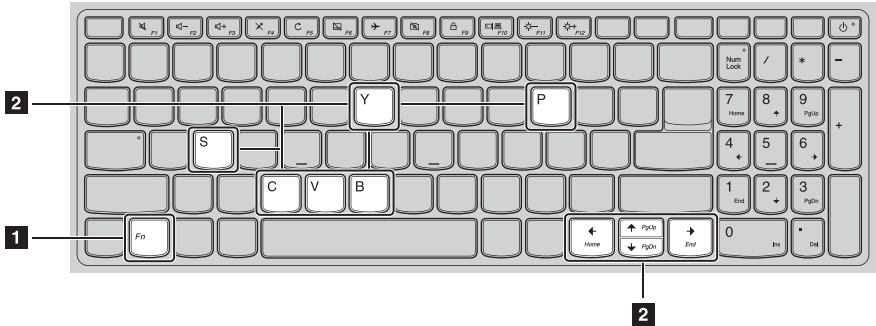

A seguir, estão descritos os recursos de cada tecla de função.

Fn + PrtSc (Lenovo ideapad 330-14IGM):	Ativa a função de inserção.
Fn + B:	Ativa a função de interrupção.
Fn + P:	Ativa a função de pausa.
Fn + C:	Ativa/desativa a tecla Scroll Lock.
Fn + Y:	Ativa a solicitação do sistema.
Fn + S + V:	Configura a bateria para modo Ship.
Fn + ↑:	Ativa a função de tecla Pgup.
Fn + ↓:	Ativa a função de tecla Pgdn.
Fn + ←:	Ativa a função de tecla da Página Inicial.
Fn + →:	Ativa a função de tecla End.

Capítulo 1. Conhecendo seu computador

Teclas de atalho





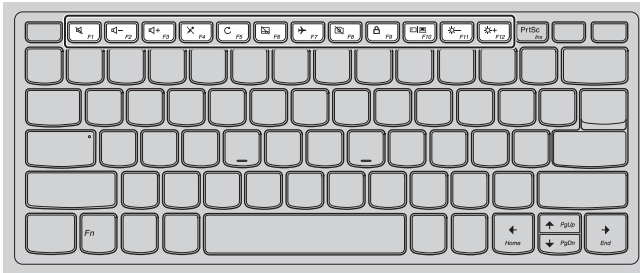



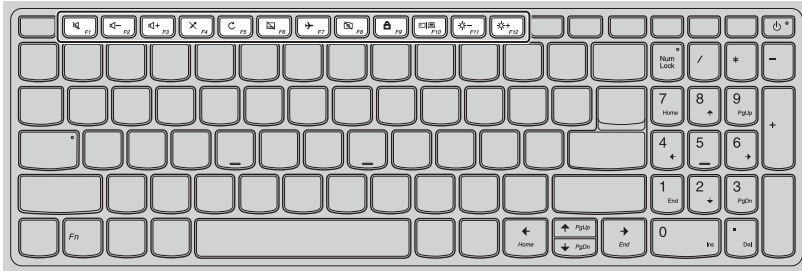



Você pode acessar determinadas configurações do sistema rapidamente apertando a tecla de atalho apropriada.

Lenovo ideapad 330-14IGM



**Lenovo ideapad 330-15IGM/ideapad 330-15ICN/ideapad 330-15ARR/
ideapad 330-15ARR Touch**



 : Silencia/desativa o som mudo.	 : Ativa/desativa o modo avião.
 : Diminui o nível de volume.	 : Ativa/desativa a câmera integrada.
 : Aumenta o nível de volume.	 : Bloqueia a tela.
 : Ativa/desativa o microfone.	 : Alterna o display entre o computador e um dispositivo de display externo.
 : Atualiza a área de trabalho ou a janela ativa no momento.	 : Diminui o brilho da tela.
 : Ativa/desativa a tela sensível ao toque.	 : Aumenta o brilho da tela.

Configurando o modo tecla de atalho

Por padrão, as funções das teclas de atalho estão disponíveis pressionando a tecla de atalho apropriada. Entretanto, é possível desabilitar o modo de tecla de atalho no utilitário de configuração do BIOS.

Para desabilitar o modo de tecla de atalho:

- 1 Desligue o computador.
- 2 Pressione o botão Novo e selecione **BIOS Setup** (Configuração do BIOS).
- 3 No utilitário de configuração do BIOS, abra o menu **Configuration** (Configuração) e altere a configuração do **HotKey Mode** (Modo de tecla de atalho) de **Enabled** (Habilitado) para **Disabled** (Desabilitado).
- 4 Abra o menu **Exit** (Sair) e selecione **Exit Saving Changes** (Salvar alterações e sair).

Observação: Quando o modo de tecla de atalho estiver desabilitado, pressione a tecla **Fn** e a tecla de atalho apropriada para acessar a função da tecla de atalho correspondente.

Capítulo 1. Conhecendo seu computador

■ Vista do lado esquerdo

■ Lenovo ideapad 330-14IGM

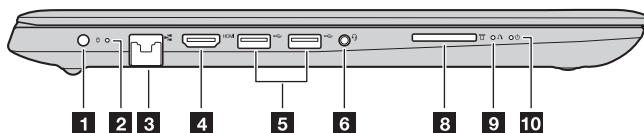

■ Lenovo ideapad 330-15IGM

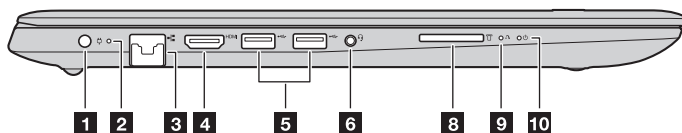

■ Lenovo ideapad 330-15ICN/ideapad 330-15ARR/ideapad 330-15ARR Touch

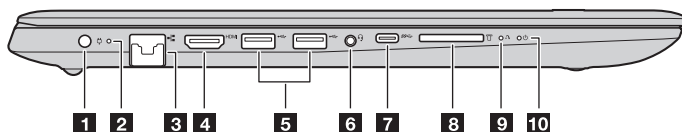

1 Conector do adaptador de energia CA Conecta-se ao adaptador de energia CA.

2 Indicador de status da bateria

Status de adaptador de energia CA	Status do indicador	Significado
Desconectado	Desligado	O computador está no modo de descanso ou desligado; a bateria possui carga superior a 20%.
	Âmbar sólido	A carga da bateria está entre 5% e 20%.
	Âmbar piscando rapidamente	A carga da bateria está entre 1% e 5%.
Conectada	Âmbar piscando lentamente	A bateria está sendo carregada. Quando a carga da bateria chega a 20%, o indicador passa a piscar em branco.
	Branco piscando lentamente	A carga da bateria está entre 20% e 80% e ainda está carregando. Quando a bateria alcançar 80% de carga, a luz vai parar de piscar.
	Branco fixo	A bateria possui carga superior a 80%; o carregamento vai continuar até a bateria estar totalmente carregada.

3 **Porta RJ-45** Conecta o computador a uma rede Ethernet.

Observação: Para saber mais detalhes, veja “Conectando os cabos de rede” na página 10.

4 **Porta HDMI 1.4** Conecta a dispositivos com entrada HDMI como uma TV ou uma tela externa.

5 **Portas USB** Conecta a dispositivos USB.

Observação: Para saber mais detalhes, veja “Conectando dispositivos USB” na página 11.

6 **Conector de áudio** Conecta-se a fones.

Observações:

- O conector de áudio não é compatível com microfones convencionais.
- A função de gravação pode não funcionar se fones de ouvido ou fones terceirizados estiverem conectados, devido aos diferentes padrões da indústria.

7 **Porta tipo-C** A porta tipo-C comporta:

- USB 3.0, 1,5A CC

8 **Compartimento do cartão de memória** Aceita cartões de memória (não fornecidos).

Observação: Para saber mais detalhes, veja “Utilizando cartões de memória (não fornecidos)” na página 12.

9 **Botão Novo** Quando o computador estiver desligado, pressione este botão para iniciar o sistema de recuperação ou o utilitário de configuração do BIOS, ou ainda para acessar o menu de inicialização.

Observação: Para saber mais detalhes, veja “Sistema de recuperação” na página 25.

10 **Indicador do status de energia**

Indicador	Indicador de status	Significado
Ligar/ Desligar	Ligado (branco sólido)	O computador está ligado.
	Piscando	O computador está em modo de suspensão.
	Desligado	O computador está desligado.

Capítulo 1. Conhecendo seu computador

■ Conectando os cabos de rede

Para instalar um cabo de rede, faça o seguinte:

- 1 Segure um conector do cabo de rede para pressionar a tampa RJ-45 para baixo delicadamente **1**.
- 2 Insira o conector na porta RJ-45 **2**.

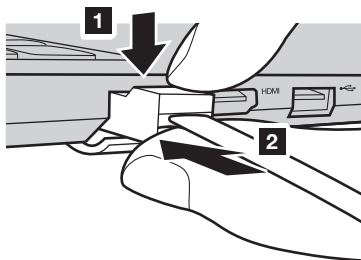

Configuração de software

Consulte seu Provedor de Serviços de Internet (ISP) para obter detalhes sobre como configurar seu computador.

■ Conectando dispositivos USB

Você pode conectar um dispositivo USB ao seu computador inserindo o plugue USB (Tipo A/ Tipo C) na porta USB do computador.

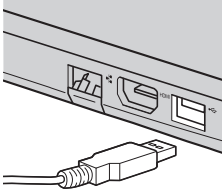

A primeira vez que você conecta um dispositivo USB específico em seu computador, o Windows instala automaticamente um driver para esse dispositivo. Depois que o driver for instalado, você pode desconectar e reconectar o dispositivo sem executar nenhuma etapa adicional.

Observação: Normalmente, o Windows detecta um novo dispositivo após conectá-lo e, então instala o driver automaticamente. No entanto, alguns dispositivos podem exigir que você instale o driver antes de conectar. Verifique a documentação fornecida pelo fabricante do dispositivo antes de conectá-lo.

Antes de desconectar um dispositivo de armazenamento USB, verifique se o computador terminou a transferência de dados para esse dispositivo. Clique no ícone **Remover Hardware e Ejetar Mídia com Segurança** na área de notificação do Windows para remover o dispositivo antes de desconectá-lo.

Observação: Se o dispositivo USB usa um cabo de alimentação, conecte o dispositivo a uma fonte de alimentação antes de ligá-lo. Caso contrário, o dispositivo pode não ser reconhecido.

Capítulo 1. Conhecendo seu computador

■ Utilizando cartões de memória (não fornecidos)

O seu computador aceita os seguintes tipos de cartão de memória:

- Cartão Secure Digital (SD)
- Cartão Secure Digital High Capacity (SDHC)
- Cartão Secure Digital eXtended Capacity (SDXC)
- Cartão multimídia (MMC)

Observações:

- Insira *apenas* um cartão no espaço de cada vez.
- Este leitor de cartão não aceita dispositivos SDIO (como Bluetooth SDIO e outros).

Inserindo um cartão de memória

Insira o cartão de memória até ele encostar no final da abertura.

Removendo um cartão de memória

Puxe gentilmente o cartão de memória para fora do espaço do cartão de memória.

Observação: Antes de remover o cartão de memória, desabilite-o, utilizando o hardware de remoção com segurança do Windows e o utilitário de ejeção de mídia para evitar corrupção de dados.

■ Vista do lado direito

■ Lenovo ideapad 330-14IGM

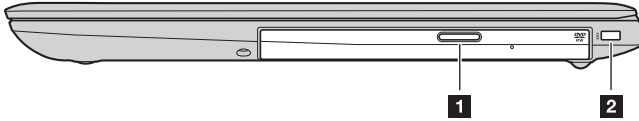

■ Lenovo ideapad 330-15IGM/ideapad 330-15ICN/ideapad 330-15ARR/ideapad 330-15ARR Touch

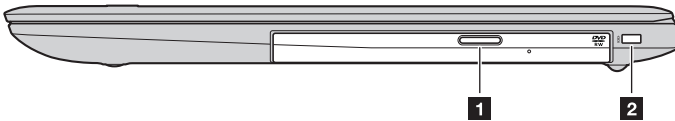

1 **Unidade óptica**
(nos modelos
selecionados)

Lê/grava discos ópticos.

2 **Mini-ranatura de
segurança Kensington**

Para anexar uma trava Kensington MiniSaver™ Mobile (ou compatível).

Observação: A trava não é fornecida. Ao comprar uma trava, escolha uma que use o mecanismo de travamento Cleat™ e verifique sua compatibilidade com a ranhura antes de comprá-la. Uma trava que use mecanismo de travamento T-Bar™ não é compatível com a mini-ranatura de segurança Kensington.

■ ■ Vista do fundo

■ Lenovo ideapad 330-14IGM

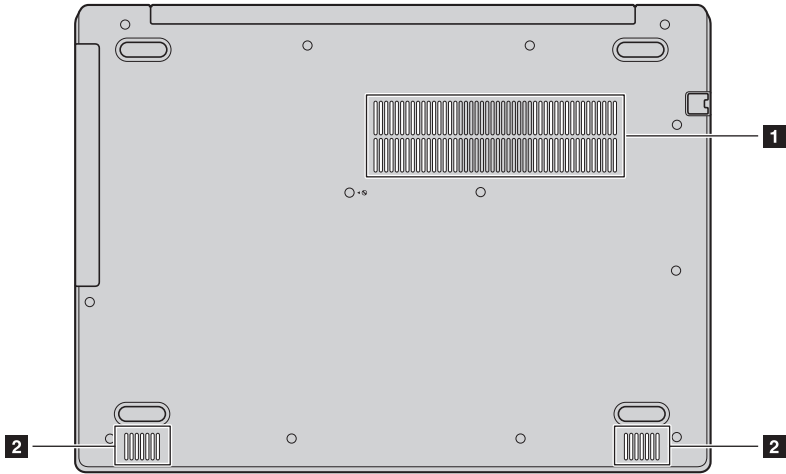

- **Lenovo ideapad 330-15IGM/ideapad 330-15ICN/ideapad 330-15ARR/ideapad 330-15ARR Touch**

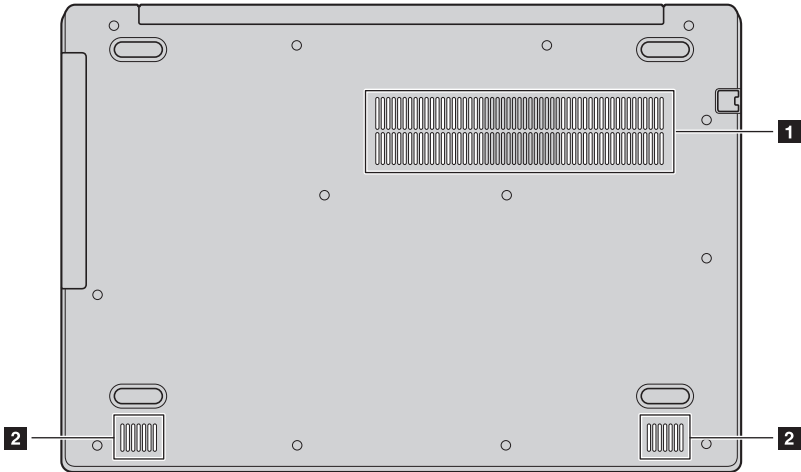

- 1 Persianas** Permitem a entrada de ar no computador para resfriamento.
- 2 Alto-falantes** Fornecem saída de áudio.

Capítulo 2. Começando a usar o Windows 10

Observação: Windows® 10 tem uma versão atualizada. Se você estiver usando a versão atualizada, algumas operações podem ser diferentes. Por favor, consulte o produto real.



■ ■ Configurando o sistema operacional pela primeira vez

Você pode precisar configurar o sistema operacional quando usá-lo pela primeira vez. O processo de configuração pode incluir os procedimentos a seguir:

- Aceitando a licença do usuário final
- Configurando a conexão de Internet
- Registrando o sistema operacional
- Criando uma conta de usuário

■ ■ Interface do sistema operacional

O Windows 10 vem com um menu iniciar prático e poderoso. Para abrir o menu iniciar, execute o seguinte:

- Pressione a tecla Windows  no teclado.
- Selecione **Iniciar**  no canto esquerdo inferior da área de trabalho.



1 Botão configurações

2 Botão de energia

3 Botão iniciar

4 Caixa de busca

5 Botão visualizar tarefas

■ Configurações

Configurações permite a você realizar tarefas básicas. Você também pode buscar mais configurações com a caixa de busca das configurações no canto superior direito. Para abrir as configurações, faça o seguinte:

- Abra o menu iniciar, e selecione **Configurações** .

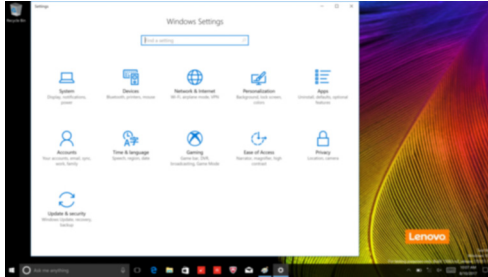

■ Personalize o menu iniciar

Você pode personalizar o menu iniciar com os seus aplicativos favoritos.

Para personalizar o menu iniciar, faça o seguinte:

- 1 Abra o menu iniciar e encontre a lista de apps à esquerda.
- 2 Clique com o botão direito do mouse no aplicativo que você deseja adicionar ao menu iniciar e selecione **Pin to Start** (Fixar em Iniciar).



Observação: Também pode arrastar as apps a partir da lista de apps para as adicionar ao menu iniciar.

■ ■ Desligando o computador ou colocando em modo de suspensão

Quando terminar de trabalhar com seu computador, você pode colocá-lo em suspensão ou desligá-lo.

■ Colocando o computador em modo de suspensão

Se você for se ausentar do computador por um curto período, coloque-o em estado de suspensão.

Quando o computador estiver ligado em modo de suspensão, você pode rapidamente acordá-lo para continuar o uso.

Para colocar o computador em modo de suspensão, escolha uma destas opções:

- Feche a tela.
- Pressione o botão de energia.
- Abra o menu iniciar, e selecione **Energia**  → **Suspensão**.

Observação: Aguarde até que a luz indicadora de energia comece a piscar (indicando que o computador está no modo de suspensão) antes de mover o computador. Mover o computador enquanto o disco rígido está rodando pode danificá-lo, causando perda de dados.

Para acordar seu computador, escolha uma destas opções:

- Pressione qualquer tecla do teclado.
- Pressione o botão de energia.

■ Desligando o computador

Se você não for usar o computador por muito tempo, desligue-o. Para desligar o computador, escolha uma destas opções:

- Abra o menu iniciar, e selecione **Energia**  → **Desligar**.



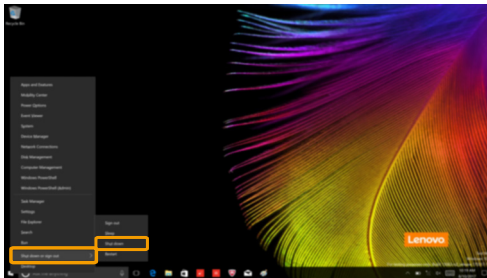

- Faça duplo clique com o botão direito do mouse no botão **Iniciar**, no canto esquerdo inferior e selecione **Desligar ou sair** → **Desligar**.



■ ■ Administrador de tarefas e área de trabalho

■ Visualizar tarefas

Para abrir a visualização de tarefas, faça um dos seguintes:

- Selecione o botão visualizar tarefas  na barra de tarefas.
- Pressione a tecla Windows  + Tab.

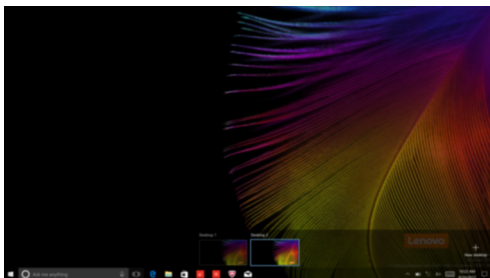



■ Administração da área de trabalho virtual

O Windows 10 comporta o recurso para criar, administrar e alternar entre as áreas de trabalho. Para criar uma nova área de trabalho virtual, execute um dos seguintes procedimentos:

- Abra a visualização de tarefas e selecione **New desktop** (Nova área de trabalho).
- Pressione a tecla Windows  + Ctrl + D.



Para alternar entre diferentes áreas de trabalho, execute um dos seguintes procedimentos:

- Abra a visualização de tarefas e selecione a área de trabalho que você deseja ativar.
- Pressione a tecla Windows  + Ctrl +  /  para rolar através das áreas de trabalho que você criou.

■ ■ Conectar-se a uma rede sem fio

Habilitar uma conexão sem fio

Para habilitar as funções sem fio, faça o seguinte:

- 1 Pressione F7 () para desabilitar o modo avião.
- 2 Clique  no canto inferior direito da barra de tarefas para abrir a página de configuração de rede.

Conectar-se a uma rede sem fio

Depois que o recurso sem fio estiver habilitado, o computador buscará automaticamente as redes sem fio disponíveis e as exibirá na lista de redes sem fio. Para conectar-se a uma rede sem fio, clique no nome da rede na lista e clique em **Conectar**.

Observação: Algumas redes exigem uma chave de segurança da rede ou senha de conexão. Para conectar-se a uma dessas redes, solicite a chave de segurança ou senha ao administrador da rede ou ao provedor de serviço de Internet (ISP).

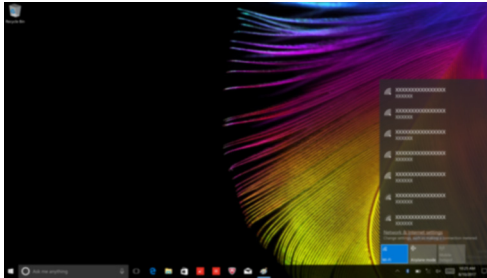



■ ■ Operação de tela de toque (Lenovo ideapad 330-15ARR Touch)

O visor pode aceitar entradas como um tablet, usando a tela multitoque, ou como um notebook tradicional, usando o teclado e tela sensível ao toque.

■ Gestos multitoque

Você pode tocar na tela com um ou mais dedos para executar uma variedade de tarefas.

Gestos frequentemente usados	Tarefas realizadas
<p>Tocar Tocar uma vez no item.</p>  An illustration showing a hand with the index finger touching a screen. The screen displays a colorful, abstract background with a 'Lenovo' logo in the bottom right corner.	<p>Executar uma ação, como iniciar um aplicativo, abrir um link ou executar um comando. Similar a clicar à esquerda com um mouse.</p>
<p>Pressionar e segurar Pressionar com o dedo e segurar por um instante.</p>  An illustration showing a hand with the index finger pressing and holding on a screen. The screen displays the same colorful, abstract background and 'Lenovo' logo as in the previous image.	<p>Permite ver informações detalhadas antes de selecionar uma ação. Pode também abrir um menu com mais opções. Semelhante a clicar à direita com um mouse.</p>

(continua)

Gestos frequentemente usados	Tarefas realizadas
<p>Zoom Mover dois dedos juntos ou separados ao tocar na tela.</p> 	<p>Reduzir ou ampliar em aplicativos visuais, tais como imagens e mapas. Também pode pular para o início ou fim de uma lista.</p>
<p>Girar Coloque dois ou mais dedos em um item e, em seguida, gire a sua mão.</p> 	<p>Girar um objeto. (Observação: Nem todos os itens podem ser girados, dependendo do aplicativo.)</p>
<p>Deslizar o dedo Arraste seu dedo pela tela.</p> 	<p>Girar (panoramicamente) ou percorrer listas e páginas. Também é possível mover um objeto ou ser usado para desenhar ou escrever, dependendo do aplicativo. Semelhante a pressionar e segurar o giro panorâmico e rolagem com um mouse.</p>

(continua)

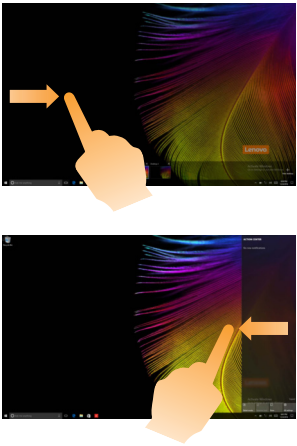
Gestos frequentemente usados	Tarefas realizadas
<p data-bbox="140 316 300 339">Passar o dedo</p> <p data-bbox="140 343 566 395">Comece da margem esquerda/direita da tela, e passe para dentro, em direção ao centro.</p> 	<p data-bbox="610 402 1021 454">Passe o mouse na margem esquerda da tela para abrir a visualização de tarefas.</p> <p data-bbox="610 643 997 695">Passe o mouse na margem direita da tela para exibir o centro de ação.</p>

Capítulo 3. Sistema de recuperação

■ ■ Reset this PC (Restaurar o PC)

■ Introdução

Reset this PC (Restaurar o PC) é uma ferramenta de recuperação integrada que permite aos usuários restaurarem o sistema operacional a seu estado original. Isso preserva os dados e personalizações importantes sem a necessidade de, primeiro, fazer backup dos dados. Os recursos a seguir de **Reset this PC** (Restaurar o PC) estão disponíveis para os usuários em vários locais no Windows:

Keep my files (manter meus arquivos)

Corrige problemas de software reinstalando a configuração padrão de fábrica. Isso preserva os arquivos pessoais e apaga aplicativos e configurações.

Remove everything (Remover tudo)

Prepara o computador para reciclagem ou transferência de propriedade. Reinstala as configurações padrão de fábrica e retorna todos os dados de usuário e aplicativos ao estado original de Configuração Inicial pelo Usuário do Sistema (OOBE).

■ Usando Reset this PC (Restaurar o PC)

É possível iniciar o recurso **Reset this PC** (Restaurar o PC) usando um destes métodos:

- Novo Menu:
 - Desligue o computador e aguarde pelo menos cinco segundos. Pressione o botão Novo para abrir o Novo Menu, depois selecione **System Recovery** (Recuperação do sistema) → **Troubleshoot** (Solucionar Problemas) → **Reset this PC** (Restaurar o PC).
- Configurações do PC Windows:
 - Windows PC settings (Configurações do PC Windows) → **Update & security** (Atualização e segurança) → **Recovery** (Recuperação) → **Reset this PC** (Restaurar o PC) → selecione **Get started** (Começar agora).

Para mais instruções, consulte o arquivo de Ajuda e Suporte do Windows do seu computador.

Capítulo 4. Resolução de problemas

■ Perguntas mais frequentes

Esta seção lista as perguntas mais frequentes por categoria.

■ Localizando informações

Quais precauções de segurança devo seguir ao utilizar meu computador?

Leia e siga todas as precauções de segurança incluídas no *Guia de informações gerais e de segurança* da Lenovo.

Observação: Para visualizar o *Guia de informações gerais e de segurança* da Lenovo, selecione o ícone **Companion** (ou **Lenovo PC Manager**) na área de trabalho. Você também pode baixá-lo a partir do site de suporte da Lenovo.

Qual é o endereço do site de suporte da Lenovo?

<http://support.lenovo.com>

Onde posso encontrar informações sobre a garantia?

Visite o site de suporte da Lenovo e digite o número de série do seu computador para procurar informações de garantia.

■ Software e sistema operacional pré-instalado Lenovo

Qual é o sistema operacional pré-instalado Lenovo?

Alguns computadores Lenovo vêm com cópias do sistema operacional instalado na fábrica. A Lenovo fornece computadores com o sistema operacional pré-instalado para a sua conveniência. Se você adquiriu tal computador, você pode usar seu computador imediatamente e não precisa instalar um sistema operacional separado.

O que é o software pré-instalado Lenovo?

Este é um software (desenvolvido pela Lenovo ou outros fornecedores de software) instalado e licenciado na fábrica para sua conveniência. A licença para alguns softwares pré-instalados pode ser para versões de teste. Quando o período de avaliação expirar, pode ser necessário comprar uma licença se você quiser continuar a usar o software.

Observação: Se um contrato de licença for exibido quando você iniciar o software, leia o contrato com atenção. Se você não aceitar os termos do contrato, não use o software.

Quando eu comprei o meu computador, ele incluía uma cópia do Windows. Como posso determinar se a cópia do Windows foi pré-instalada pela Lenovo?

Do lado de fora do pacote de vendas de seu computador, você deve encontrar um rótulo que contém informações de configuração para o seu computador. Verifique a cadeia impressa ao lado de OS. Se ela conter **Windows** ou **WIN**, a cópia do Windows foi pré-instalada pela Lenovo.

Eu desinstalei um software pré-instalado, mas não há aumento significativo no espaço livre em disco.

A cópia do Windows executada em seu computador pode ser compatível com a tecnologia Compact. Para computadores com Windows compatível com Compact, a maioria dos arquivos necessários para o software pré-instalado são instalados na Partição de Recuperação e não serão eliminados através de desinstalação normal.

Como posso determinar se o Windows em execução no meu computador está habilitado com Compact?

A tecnologia Compact é normalmente ativada em cópias do Windows 10 Update executando em modelos de computador somente com SSD (ou eMMC). Para verificar o seu computador,

❶ clique com o botão direito no botão Iniciar no canto inferior esquerdo e selecione **Gerenciamento de disco**.

❷ O programa de Gerenciamento de disco é iniciado.

Se a tecnologia **Compact** estiver marcada na partição do Windows, a Compact é ativada em sua cópia do Windows.

Onde estão os drivers dos dispositivos de hardware do computador?

Se seu computador estiver pré-instalado com um sistema operacional Windows, verifique primeiro o programa de instalação na partição C de seu disco rígido (para modelos selecionados, na partição D). Se não conseguir encontrar drivers para todos os dispositivos de hardware que você precisa aí, baixe os drivers a partir do site Web de suporte ao consumidor da Lenovo.

Observação: O site de suporte da Lenovo contém os drivers mais recentes.

■ Utilitário da configuração do BIOS

O que é o Utilitário da configuração do BIOS?

O Utilitário da configuração do BIOS é um software baseado em ROM. Ele comunica informações básicas do computador e fornece opções para configurar dispositivos de inicialização, segurança, modo de hardware e outras preferências.

Como iniciar o Utilitário da configuração do BIOS?

Para iniciar o Utilitário da configuração do BIOS:

❶ Desligue o computador.

❷ Pressione o botão Novo e selecione **BIOS Setup** (Configuração do BIOS).

Como posso alterar a prioridade de inicialização? (nos modelos selecionados)

Há dois modos de inicialização: **UEFI** e **Legacy Support** (suporte herdado). Para alterar o modo de inicialização, inicie o utilitário de configuração do BIOS e ajuste o modo de inicialização para **UEFI** ou **Legacy Support** (suporte herdado) no menu de inicialização.

Capítulo 4. Resolução de problemas

Quando é necessário modificar a prioridade de inicialização? (nos modelos selecionados)

O modo de inicialização padrão para seu computador é **UEFI**. Se você precisa instalar um sistema operacional Windows herdado em seu computador, você precisa alterar o modo de inicialização para **Legacy Support** (suporte herdado). O sistema operacional Windows herdado não pode ser instalado se você não precisar alterar o modo de inicialização.

■ Recebendo ajuda

Como posso contactar o centro de apoio ao cliente?

Veja o “Capítulo 3. Obtendo ajuda e assistência técnica” do *Guia de Informações Gerais e de Segurança* da Lenovo.

■ ■ Resolução de problemas

Problemas de exibição

Quando eu ligo o computador, não aparece nada na tela.

- Se a tela estiver em branco, certifique-se que:
 - O adaptador de energia CA está conectado ao computador, e ligado na tomada elétrica.
 - O computador está ligado. (Pressione o botão de energia novamente para confirmação.)
- Se esses itens estiverem definidos apropriadamente e a tela continuar em branco, envie o computador para assistência.

Quando eu ligo o computador, aparece apenas um cursor branco em uma tela em branco.

- Restaure arquivos de backup para seu ambiente Windows ou todo o conteúdo de seu disco rígido para seu conteúdo original de fábrica usando o Reset this PC (Restaurar o PC). Se você ainda vê apenas o cursor na tela, envie o computador para assistência.

A tela fica em branco enquanto o computador está ligado.

- O seu protetor de tela ou gerenciamento de energia devem estar habilitados. Realize uma das seguintes opções para sair do protetor de tela ou para continuar a partir do modo de suspensão:
 - Toque na tela sensível ao toque.
 - Pressione qualquer tecla do teclado.
 - Pressione o botão de energia.

Problemas com a senha do BIOS

Esqueci minha senha.

- Se você esquecer sua senha de usuário, você deve pedir que o administrador do sistema redefina sua senha de usuário.
- Se você esquecer sua senha do disco rígido, uma assistência autorizada da Lenovo não poderá redefinir sua senha ou recuperar dados de seu disco rígido. Você deve levar seu computador a uma assistência autorizada da Lenovo ou a um representante de marketing para que seu disco rígido seja substituído. O comprovante da compra é necessário e será cobrada uma taxa pelas peças e pelo serviço.
- Caso não lembre a senha de administrador, uma assistência autorizada Lenovo não poderá redefinir sua senha. Você deverá levar seu computador a uma assistência autorizada da Lenovo ou a um representante de marketing para que seu disco rígido seja substituído. O comprovante da compra é necessário e será cobrada uma taxa pelas peças e pelo serviço.

Problemas com a suspensão

A mensagem de erro de bateria baixa crítica aparece e o computador desliga imediatamente.

- A energia da bateria está acabando. Conecte o adaptador de energia CA ao computador.

O computador entra no modo de suspensão imediatamente após o auto teste de energia ligada (POST).

- Certifique-se que:
 - A bateria esteja carregada.
 - A temperatura de operação está dentro da variação aceitável. Veja o “Capítulo 2. Informações de uso e cuidado” no *Guia de informações gerais e de segurança* da Lenovo.

Observação: Se a bateria estiver carregada e a temperatura dentro da faixa, envie o computador para assistência.

O computador não retorna do modo de suspensão e o computador não funciona.

- Se o seu computador estiver no modo de suspensão, ligue o adaptador de energia CA ao computador e, em seguida, pressione qualquer tecla ou o botão de energia.
- Se o sistema ainda não voltar do modo de suspensão, parar de responder ou não puder ser desligado, reinicie o computador. Os dados não salvos poderão ser perdidos. Para reiniciar o computador, pressione e segure o botão de energia por 4 segundos ou mais. Se o computador ainda não for reiniciado, remova o adaptador de energia CA.

Problemas na tela

A tela está em branco.

- Faça o seguinte:
 - Se você estiver usando o adaptador de energia CA e o indicador de status da bateria estiver ligado, pressione **F12** () para aumentar o brilho da tela.
 - Se o indicador de energia estiver piscando, pressione o botão de energia para retomar do modo de suspensão.
 - Se o problema persistir, siga a solução do próximo problema “A tela está ilegível ou distorcida.”

A tela está ilegível ou distorcida.

- Certifique-se que:
 - O driver do dispositivo da tela está instalado corretamente.
 - A resolução da tela e a qualidade de cor estão definidas corretamente.
 - O tipo do monitor está correto.

Aparecem caracteres incorretos na tela.

- O sistema operacional ou os programas estão instalados corretamente? Se eles estiverem instalados e configurados corretamente, envie o computador para assistência.

Problemas de som

Nenhum som pode ser ouvido do alto-falante mesmo quando o volume está alto.

- Certifique-se que:
 - A função Mudo está desligada.
 - O combo de áudio não está sendo usado.
 - Os alto-falantes estão selecionados como dispositivo de reprodução.

Problemas com a bateria

O seu computador desliga completamente antes que o indicador do status da bateria apareça como vazio.

-OL-

O seu computador funciona depois que o indicador do status da bateria aparece como vazio.

- Descarregue e carregue a bateria.

O computador não funciona com uma bateria completamente carregada.

- O protetor de oscilação de voltagem na bateria pode estar ativo. Desligue o computador por um minuto para redefinir o protetor; em seguida, ligue o computador novamente.

Problema com unidade de disco rígido

A unidade de disco rígido não funciona.

- Certifique-se de que o drive do disco rígido está incluído no menu **Boot** (Inicialização) no utilitário de configuração do BIOS corretamente.

Outros problemas

O seu computador não responde.

- Para desligar seu computador, pressione e segure o botão de energia por quatro segundos ou mais. Se o computador ainda não responder, remova o adaptador de energia CA.
- Seu computador pode travar quando entrar em modo de suspensão, durante uma operação de comunicação. Desative o timer de espera quando estiver trabalhando na rede.

O computador não inicia a partir de um dispositivo que você deseja.

- Consulte o menu **Boot** (Inicialização) do utilitário de configuração do BIOS. Certifique-se de que o utilitário de configuração do BIOS está definido e que o computador inicia a partir do dispositivo que você deseja.
- Certifique-se também que o dispositivo a partir do qual o computador inicia está habilitado. Certifique-se de que o dispositivo está incluído no menu **Boot** (Inicialização) no utilitário de configuração do BIOS corretamente.
- Enquanto estiver desligado, pressione o botão Novo para selecionar o dispositivo a partir do qual você deseja que o computador inicie.

O dispositivo externo conectado não funciona.

- *Não* conecte ou desconecte nenhum cabo de dispositivo externo além da USB enquanto o computador estiver ligado. Caso contrário, você poderá danificar seu computador.
- Ao utilizar dispositivos externos com alto consumo de energia, como um drive externo da unidade óptica USB, use um adaptador de energia do dispositivo externo. Caso contrário, o dispositivo pode não ser reconhecido, ou o sistema pode ser desligado.

Marcas registradas

Os seguintes termos são marcas comerciais ou marcas comerciais registradas da Lenovo nos Brasil, em outros países, ou em ambos.

Lenovo
ideapad

Microsoft e Windows são marcas comerciais da Microsoft Corporation nos Estados Unidos, em outros países, ou em ambos.

Outras empresas, produto ou nomes de serviços podem ser marcas registradas ou marcas de serviços de terceiros.

