

Panasonic®

Manual de Instruções

Forno Elétrico de Embutir

modelo: **HL-CX668SRPK**



Para uso doméstico.

Obrigado por adquirir este produto Panasonic.

Antes de operar este produto, por favor, leia as instruções cuidadosamente e guarde este manual para uso futuro.

As figuras deste manual são meramente ilustrativas.

Proteger o Meio Ambiente é dever de todos.

AGRADECIMENTO

Obrigado por adquirir nosso produto. Esperamos que você usufrua dos seus diversos recursos e benefícios. Antes de utilizar este produto, leia este Manual de Instruções com atenção. Guarde-o em local seguro para futura referência. Certifique-se de que outras pessoas que utilizarem esse forno também estejam familiarizadas com estas instruções.

AVISO

- Quando o forno for ligado pela primeira vez, poderá produzir um cheiro desagradável devido ao agente aderente utilizado nos painéis de isolamento no interior do forno. Por favor, execute a função de cozimento convencional com o forno vazio, a 250 °C, durante 90 minutos para limpar os resíduos de óleo em seu interior.
- Durante a utilização, será completamente normal que haja uma ligeira fumaça e odores. Se isso ocorrer, simplesmente aguarde o cheiro cessar antes de colocar comida no forno.
- Por favor, utilize o produto em ambiente arejado.
- O aparelho e as suas partes acessíveis ficarão quentes durante o seu funcionamento.
- Tenha cuidado para que não haja contato com as partes quentes.
- Crianças com menos de 8 anos de idade deverão ser mantidas longe do forno em funcionamento, a menos que sejam supervisionadas.
- Este aparelho pode ser utilizado por crianças com idade igual ou superior a 8 anos e por pessoas com limitações físicas, sensoriais ou mentais, ou com pouca experiência e conhecimentos, desde que sejam supervisionadas ou tenham recebido instruções sobre a utilização segura do aparelho e compreendam os perigos envolvidos. Crianças não devem brincar com o aparelho. A limpeza

e a manutenção executadas pelo usuário não poderão ser feitas por crianças sem supervisão.

- Não utilize produtos de limpeza abrasivos ou qualquer objeto afiado de metal para limpar o vidro do forno.
- Isto poderá riscar a superfície e resultar em danos permanentes ao vidro.
- Durante o seu funcionamento, o aparelho se torna muito quente.
- Tome cuidado para não tocar as partes quentes no interior do forno.
- Não permita a aproximação de crianças quando o forno estiver ligado, principalmente quando a grelha estiver ligada.
- Certifique-se de que o aparelho esteja desligado antes de substituir a lâmpada do forno para evitar a possibilidade de choque elétrico.
- Uma maneira de cortar a corrente elétrica deverá ser incorporada na instalação interna de acordo com as especificações de sistema elétrico.
- Crianças deverão ser supervisionadas para garantir que não brinquem com o aparelho.
- Este aparelho não deverá ser utilizado por pessoas (incluindo crianças) com limitações nas capacidades físicas, sensoriais, mentais ou com falta de experiência e conhecimento, a menos que tenham supervisão ou instruções relativas à utilização do produto por uma pessoa responsável pela sua segurança.
- As partes acessíveis do forno poderão ficar quentes durante o seu funcionamento. Crianças pequenas devem ser mantidas à distância.

DICAS DE SEGURANÇA

- Não utilize produtos de limpeza abrasivos ou qualquer objeto afiado de metal para limpar o vidro da porta do forno, uma vez que poderão danificar o vidro.
- Sobre o forno: A porta do forno não deverá ser aberta frequentemente durante o período de cozimento.
- Um técnico autorizado deverá instalar o aparelho e deixá-lo pronto para uso. O fabricante não será responsável por quaisquer danos que poderão ser causados pela má instalação ou por instalação feita por pessoal não autorizado.
- Não coloque qualquer objeto sobre a porta ou gaveta do forno quando estas estiverem abertas. Poderão se quebrar ou haverá risco de queda.
- Algumas partes do aparelho poderão manter o calor por um longo período de tempo após a utilização. É necessário esperar até que elas esfriem antes de tocá-las.
- Caso não utilize o aparelho por um longo tempo, é aconselhável desligá-lo e retirar o plugue da tomada.
- Se o cabo de alimentação estiver danificado, deverá ser substituído por um técnico qualificado de modo a evitar acidentes.
- O excesso de derramamento de cozimento deverá ser removido antes da realização da limpeza e somente os utensílios especificados poderão ser deixados no forno durante a limpeza.
- Utilize somente termômetros indicados para o forno.
- Aparelhos de limpeza a vapor não deverão ser utilizados.
- Não instalar o aparelho atrás de porta decorativa, de forma a evitar um superaquecimento.

INSTALAÇÃO DO FORNO NA UNIDADE DA COZINHA

Instale o forno no espaço escolhido na cozinha; ele poderá ser instalado debaixo de uma bancada de trabalho ou em um armário vertical. Fixe o forno na posição escolhida parafusando-o no local utilizando os dois furos de fixação na armação. Para localizar os furos de fixação, abra a porta do forno e verifique o seu interior. Para permitir uma ventilação adequada, as medidas e distâncias deverão ser respeitadas na instalação.

IMPORTANTE

Se o forno estiver funcionando corretamente, a instalação estará correta. O mobiliário ao redor do forno deverá ser feito com material resistente ao calor. Certifique-se de que a cola dos painéis e armários feitos em madeira revestida resistem a temperaturas de pelo menos 120 °C. Plásticos ou colas, que não suportem altas temperaturas, irão derreter e deformar; se o forno for embutido em um móvel, peças elétricas deverão estar completamente isoladas. Este é um requisito de segurança por lei. Todos os protetores deverão estar firmemente fixos no lugar de modo que não seja possível a sua remoção sem o uso de ferramentas especiais. Remova a parte de trás do nicho do local de instalação para garantir uma corrente adequada de ar circulando em volta do forno. O nicho deverá ter uma abertura traseira de pelo menos 45 mm.

DECLARAÇÃO DE CONFORMIDADE

Quando desembalar o forno, certifique-se de que o mesmo não sofreu qualquer tipo de dano. Se tiver alguma dúvida, antes de utilizar entre em contato com um profissional qualificado. Mantenha materiais da embalagem, como sacos plásticos, poliestireno ou pregos fora do alcance de crianças, pois representam um perigo para elas.



DESCRIÇÃO DO PRODUTO

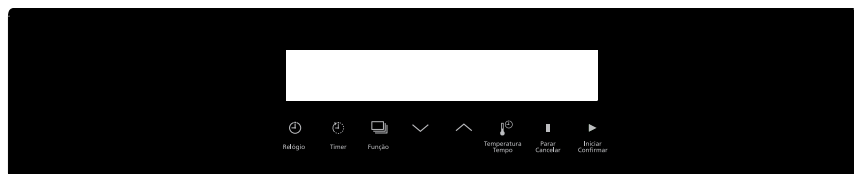

Símbolo	Descrição da Função
	Lâmpada do forno: permite observar o progresso de cozimento sem necessidade de abertura da porta.
	Descongelamento: A circulação de ar à temperatura ambiente permite o descongelamento rápido de alimentos congelados (sem uso de calor). É uma maneira suave, mas rápida, para acelerar o tempo de descongelamento de pratos prontos e alimentos com recheios.
	Aquecimento inferior: Um dispositivo no fundo do forno proporciona uma concentração maior de calor na base dos alimentos sem dourar. Esta função é ideal para o cozimento lento de pratos como ensopados, guisados, bolos e base crocante de pizzas. A temperatura poderá ser ajustada entre 60 e 120 °C. A temperatura padrão é 60 °C.
	Cozimento convencional: As partes superior e inferior funcionarão juntas para executar o cozimento convencional. A temperatura poderá ser ajustada entre 50 e 250 °C. A temperatura padrão é 220 °C.
	Convencional com ventilador: Combinação do ventilador e de dispositivos de aquecimento fornece maior penetração de calor, poupando de 30 a 40% de energia. Os pratos serão ligeiramente dourados no exterior, mantendo a suculência no interior. Nota: Esta função é adequada para grelhar ou assar grandes pedaços de carne em uma temperatura mais elevada. A temperatura poderá ser ajustada entre 50 e 250 °C. A temperatura padrão é 220 °C.
	Grelha dupla: O dispositivo radiante interno e o dispositivo superior entrarão em funcionamento. A temperatura poderá ser ajustada entre 180 e 240 °C. A temperatura padrão é de 210 °C.
	Grelha dupla com ventilador: O dispositivo radiante interno e o elemento superior trabalharão em conjunto com o ventilador. A temperatura poderá ser ajustada entre 180 e 240 °C. A temperatura padrão é 210 °C.
	Convecção: Um dispositivo em torno do ventilador de convecção fornecerá uma fonte adicional de calor para cozimento por convecção. No modo de convecção o ventilador ligará automaticamente para melhorar a circulação de ar dentro do forno e criará um aquecimento uniforme para cozimento. A temperatura poderá ser ajustada entre 50 e 240 °C. A temperatura padrão é 180 °C.
	Grelhado radiante: A resistência interior da grelha liga e se desliga para manter a temperatura. A temperatura poderá ser ajustada entre 180 e 240 °C. A temperatura padrão é 210 °C.

INSTRUÇÕES DE OPERAÇÃO

1. Ajuste do relógio

Após a conexão do aparelho na rede elétrica, os dígitos 00:00 aparecerão no visor.

1. Pressione “⊕”. Os dígitos das horas começarão a piscar.
2. Pressione “∨ ^” para ajustar as horas (ajuste entre 0 e 23 horas).
3. Pressione “⊕”. Os dígitos dos minutos começarão a piscar.
4. Pressione “∨ ^” para ajustar os minutos (ajuste entre 0 e 59 minutos).
5. Pressione “⊕” para finalizar as configurações do relógio. “:” começará a piscar e o visor ficará iluminado.

Nota: O relógio tem o formato 24 horas. Depois de conectado à rede elétrica, o relógio funcionará continuamente.

2. Ajuste da função

1. Pressione “☰” para escolher a função de cozimento desejado. O indicador correspondente ficará iluminado.
2. Pressione “∨ ^” para ajustar o tempo de cozimento.
3. Pressione “⏸”, e depois pressione “∨ ^” para ajustar a temperatura.
4. Pressione o botão “▶” para dar início ao cozimento. O ícone correspondente da temperatura em “°C” estará aceso.
5. Se a etapa 2 for ignorada, pressione “▶” para dar início ao cozimento. O tempo padrão será de 9 horas e a temperatura padrão será exibida no LCD.

NOTA:

1. O intervalo de ajuste do tempo no seletor é conforme a seguir:
0--0:30 min: de 1 em 1 minuto
0:30--9:00 horas: de 5 em 5 minutos.
2. O intervalo de ajuste da temperatura é de 5 °C. Não é possível ajustar a temperatura durante a função “☀”.
3. Enquanto o forno estiver em pré-aquecimento, o valor da temperatura permanecerá piscando no display até atingir a temperatura ajustada.
4. Para alterar a temperatura durante o cozimento, pressione “⏸” e o ícone “⏸” aparecerá no display. Ajuste com “∨ ^”, e após definir a nova temperatura, pressione “▶” para confirmar a alteração. Caso a nova temperatura não seja confirmada após 5 segundos, a programação continuará na temperatura original.
5. Para alterar o tempo durante o cozimento, pressione “∨ ^” para definir o novo tempo e confirme com “▶”. Caso o novo tempo não seja confirmado após 5 segundos, a programação continuará com o tempo restante original.

3. Função de consulta da hora

Durante o processo de cozimento, você poderá utilizar a função de consulta para ver a hora atual. Após 3 segundos, o aparelho retornará à programação.

Durante o cozimento, pressione “⊕” para ver a hora atual.

4. Função de bloqueio para crianças

Para bloquear: pressione “▶” e “||” simultaneamente durante 3 segundos. Um “bipe” longo será emitido indicando que o bloqueio para crianças foi ativado e o “☰” ficará iluminado.

Para desativar o bloqueio: pressione “▶” e “||” simultaneamente durante 3 segundos. Um “bipe” longo será emitido indicando que o bloqueio para crianças foi desativado.

5. Função Alarme

O alarme do forno poderá ser ajustado com até 9 horas de antecedência. Esta função ajudará a lembrá-lo de começar o cozimento em um determinado tempo a partir de 1 minuto até 9 horas. O alarme poderá ser ajustado somente com o forno em modo espera. Siga as instruções abaixo para ajustar o alarme:

1. Pressione o botão de ajuste do alarme “🕒”.
2. Pressione “▼ ▲” para ajustar a hora do alarme. (0:00--9:00).
3. Pressione “▶” para confirmar a configuração. “:” piscará e o indicador do alarme “🕒” ficará iluminado. O tempo de contagem regressiva será iniciado.

Nota: O alarme do forno soará por 10 vezes após o término da contagem regressiva. O símbolo “🕒” desaparecerá da tela para lembrá-lo de iniciar o cozimento. O cancelamento da função alarme durante o ajuste poderá ser feito pressionando o botão de Parar. Após a função alarme ter sido configurada e iniciada, o cancelamento poderá ser feito pressionando o botão Parar duas vezes.

6. Função de atraso

A função de atraso só poderá ser utilizada se o relógio estiver ajustado. Esta função permite definir o tempo de término de uma função.

No modo espera:

1. Pressione “🕒” 2 vezes. O visor mostrará “🕒” e “End” (Fim).
2. Pressione “▼ ▲” para ajustar o campo hora de término da função.
3. Pressione o botão “🕒” novamente.
4. Pressione “▼ ▲” para ajustar o campo minutos do término da função.
5. Pressione “📄” para escolher a função de cozimento desejado.
6. Depois de ajustar o tempo de cozimento e a temperatura, pressione “▶” para iniciar. O forno irá iniciar com base no tempo de cozimento ajustado. Por exemplo, ajustando-se o fim para 12h, com tempo de cozimento de 1h, o forno irá iniciar a função automaticamente às 11h.

7. Função Iniciar / Pausar / Cancelar

1. Se o tempo de cozimento foi ajustado, pressione “▶” para Iniciar o cozimento. Se o cozimento foi pausado, pressione “▶” para retomar o cozimento.
2. Durante o processo de cozimento, pressione “||” uma vez para pausar o cozimento. Pressione o botão “||” duas vezes para cancelar o cozimento.

8. Função de Economia de Energia

1. Durante o modo de espera, o modo alarme e a função de atraso, pressione “▶” durante três segundos. O display LED se apagará e entrará em modo de economia de energia.
2. Se nenhuma operação for realizada em 10 minutos no modo espera, o indicador LED se apagará e entrará em modo de economia de energia.
3. No modo de economia de energia, pressione qualquer tecla para sair do modo de economia de energia.

9. NOTA

1. A lâmpada do forno acenderá em todas as funções.
2. Uma vez que o programa de cozimento for definido e o botão “▶” não for pressionado dentro de 5 minutos, a hora atual será exibida ou o aparelho retornará ao modo espera. A configuração da programação ficará inválida.
3. O alarme toca cinco vezes para avisar sobre o término do cozimento.

ACESSÓRIOS

Acessório	Quantidade
Grelha	2
Suporte deslizante	2
Bandeja universal	1
Parafuso de fixação	2

Grelha:

Para pratos grelhados e formas com itens para assar e grelhar.

Inserir a grelha com o parador voltado para cima e de modo que ele fique no fundo do forno. O parador serve para evitar o contato de um recipiente com o fundo do forno.

Suporte deslizante:

Este trilho de suporte nas laterais direita e esquerda do forno poderá ser removido para a limpeza das paredes do forno.

Bandeja universal:

Para cozinhar grandes quantidades de alimentos, tais como bolos, doces, alimentos congelados, etc., ou para a coleta de gordura/resíduos derramados e sucos das carnes.

As grelhas e a bandeja universal devem sempre ser inseridas entre os trilhos laterais, nunca na parte superior ou inferior, onde não é possível posicioná-los entre trilhos.

Parador

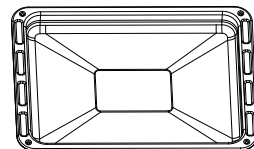
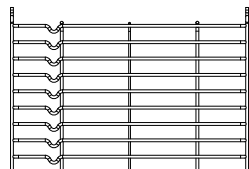
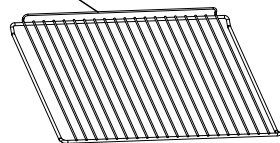

ATENÇÃO DURANTE A COLOCAÇÃO DA PRATELEIRA:

Posicione a grelha ou a bandeja universal entre os trilhos laterais e empurre suavemente para dentro do forno.

Evite danos à porta: Feche-a somente quando todos os acessórios forem inseridos corretamente até o final.

Para garantir que as prateleiras do forno operem com segurança, o posicionamento correto das prateleiras nos trilhos laterais é essencial. Isso garante que durante a remoção cuidadosa da prateleira ou bandeja, o alimento quente ou outros itens não deslizarão.

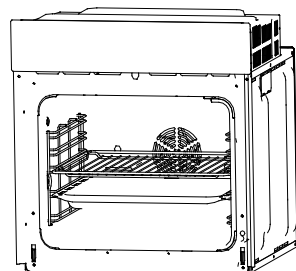

TROCA DA LÂMPADA

A lâmpada do forno é uma lâmpada especial e resistente a altas temperaturas (230V ~ 25W).

Para substituí-la, proceda da seguinte forma:

1. Desconecte o plugue da tomada ou desligue o disjuntor da tomada elétrica da unidade.
2. Desrosqueie o vidro que cobre a lâmpada e substitua a lâmpada por uma nova do mesmo tipo.
3. Rosqueie o vidro de cobertura de volta no lugar.

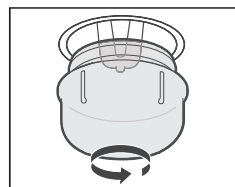

FIXAÇÃO DO FORNO AO GABINETE

1. Instale o forno no interior do gabinete.
2. Abra a porta do forno.
3. Fixe o forno ao gabinete apertando os dois parafusos através dos orifícios da estrutura do forno.

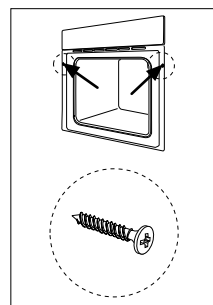

INSTALAÇÃO ELÉTRICA



Garanta o aterramento adequado antes da utilização

Utilize uma tomada apropriada de 3 pinos com aterramento, com as devidas conexões feitas por um electricista qualificado.

A não utilização poderá ocasionar risco de choque ou descarga elétrica no caso de um curto-circuito interno.

Se a tomada elétrica à qual a máquina deverá ser ligada não é apropriada para o plugue, substitua a tomada ao invés de utilizar adaptadores ou similares, pois estes podem causar sobreaquecimento e incêndio.

INSTALAÇÃO

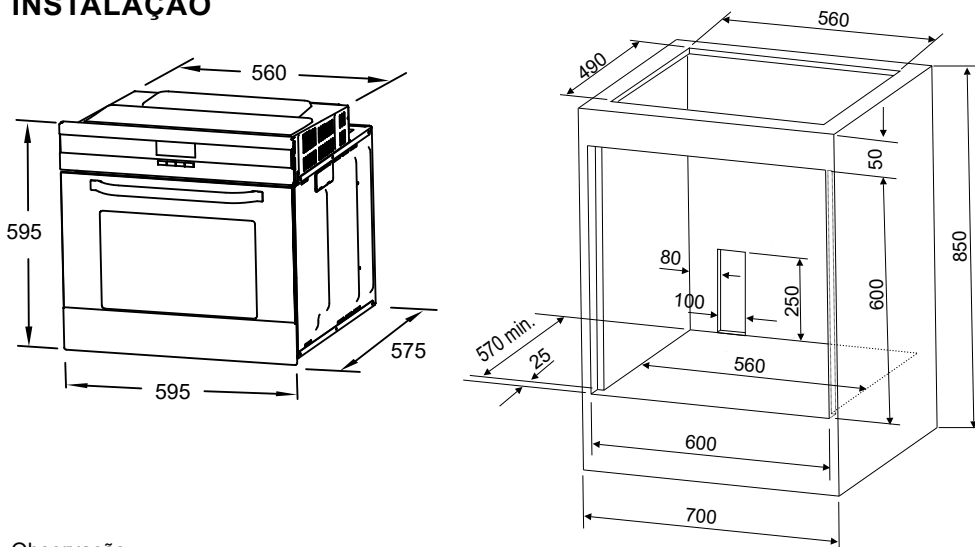

Observação:

1. Apenas desvios positivos são admissíveis para todas as dimensões.
2. O gabinete não inclui um interruptor de energia ou tomada.
3. As dimensões sugeridas são para a instalação do forno de modo que sua parte frontal fique alinhada com o móvel.

NOTA: o número de acessórios inclusos depende do modelo do aparelho comprado.

LIMPEZA E MANUTENÇÃO

Por uma questão de boa aparência e confiabilidade, mantenha o aparelho limpo. O design moderno do aparelho facilita e diminui a manutenção. As partes do aparelho que entram em contacto com alimentos tem que ser limpas regularmente.

- Antes de qualquer operação de manutenção e/ou limpeza, desligue o aparelho e retire-o da tomada.
- Defina todos os controles na posição Desligado.
- Aguarde até que o interior da unidade não esteja mais quente, apenas um pouco aquecido, pois a limpeza será mais fácil.
- Limpe a superfície do forno com um pano úmido, escova macia ou esponja fina e, em seguida, seque a superfície. Em caso de sujeiras mais pesadas, utilize água quente com produto de limpeza não abrasivo.
- Para limpar o vidro da porta do forno, não utilize produtos abrasivos ou espátulas metálicas afiadas, pois poderão riscar a superfície ou danificar o vidro.
- Nunca deixe substâncias ácidas (suco de limão, vinagre) em peças de aço inoxidável.
- Não utilize aparelhos de limpeza de alta pressão para a limpeza do forno. As assadeiras poderão ser lavadas com detergente suave.
- Aparelhos de limpeza à vapor não deverão ser utilizados na limpeza do forno.

QUESTÕES AMBIENTAIS

A PANASONIC recomenda não descartar produtos eletroeletrônicos e/ou seus acessórios no lixo doméstico, na rua, em terrenos baldios, aterros sanitários, córregos ou riachos. Dúvidas e maiores informações quanto ao descarte, ciclo de vida e logística reversa, contate nosso setor de SAC.

ESPECIFICAÇÕES ELÉTRICAS

Modelo	HL-CX668SRPK
Tensão de alimentação	220 V CA 60 Hz
Potência de entrada	2.700 W
Classe de choque elétrico	Classe I
Dimensões: externas (L x A x P)	595 x 595 x 575 mm
Capacidade interna útil	70 litros
Capacidade total	80 litros
Faixa de temperatura	50 - 250 °C

Certificado de Garantia

HL-CX668SRPK

A **Panasonic do Brasil Limitada** assegura ao proprietário-consumidor do aparelho aqui identificado, garantia contra qualquer defeito de fabricação, desde que constatado por técnicos autorizados pela **Panasonic**, pelo prazo de 90 dias, por força da lei, mais 275 dias por liberalidade da **Panasonic (totalizando 1 ano)**, a partir da data de aquisição pelo primeiro comprador-consumidor, aquisição esta feita em revendedor **Panasonic**, e contado a partir da data da Nota Fiscal de Compra.

A **Panasonic do Brasil Limitada** restringe suas responsabilidades à substituição de peças defeituosas, desde que, a critério de seu técnico credenciado, constate-se a falha em condições normais de uso.

A mão-de-obra e a substituição de peça(s) com defeito(s) de fabricação, em uso normal do aparelho, serão gratuitas dentro do período de garantia.

A **Panasonic do Brasil Limitada** declara a garantia nula e sem efeito, se este aparelho sofrer qualquer dano provocado por acidentes, insetos, agentes da natureza (raios, inundações, desabamentos, etc.), uso em desacordo com o **Manual de Instruções**, por ter sido ligado à rede elétrica imprópria ou sujeito a flutuações excessivas, ou ainda, no caso de apresentar sinais de ter sido violado, ajustado ou consertado por pessoas não autorizadas pela **Panasonic**.

Também, será considerada nula a garantia se o consumidor não apresentar a Nota Fiscal de Compra, ou se a mesma apresentar rasuras ou modificações.

A forma e o local de utilização da garantia são válidos apenas em território brasileiro.

Obs.: Esta garantia não cobre os seguintes itens:

- a) Instalação do produto ou orientação de manuseio.
- b) Avarias resultantes de acidentes ocorridos devido ao uso incorreto, uso inadequado, queda, riscos no gabinete, quebra de peças plásticas, abuso ou negligência por parte do cliente ou devido a qualquer uso não previsto no manual de instruções.
- c) Produtos cujos números de série tenham sido alterados, falsificados ou removidos.
- d) Serviço de limpeza em geral.
- e) Defeitos ou avarias causadas durante o transporte do produto.
- f) Vidros, peças plásticas e lâmpadas são garantidos contra vícios apenas no prazo legal de 90 (noventa) dias.

Nota: Os aparelhos que possuírem acessórios, a garantia contra defeitos de fabricação é de 90 (noventa) dias, contados a partir da data da nota fiscal de compra do produto.

O PRODUTO AQUI IDENTIFICADO DESTINA-SE EXCLUSIVAMENTE A USO DOMÉSTICO.

Não esqueça

Sempre que seu aparelho apresentar problema, contate o Serviço Autorizado Panasonic mais próximo da sua residência, pois somente o Serviço Autorizado possui:

- **Técnicos treinados pela Panasonic;**
- **Manuais e informações técnicas fornecidos pela Panasonic;**
- **Equipamentos adequados;**
- **Peças originais.**



Proteja seu Aparelho

Confie seus aparelhos somente ao Serviço Autorizado Panasonic.

Não confunda com as "Oficinas Especializadas", pois somente o Serviço Autorizado Panasonic trabalha com as peças originais, tem seus técnicos treinados pela fábrica, fornece garantia real dos serviços, trabalha sob nossa supervisão, recebe constantes orientações e atualizações. Se, apesar de tudo isso, o serviço ainda não ficar bom, V.Sa. pode solicitar nossa intervenção e no caso de "Oficina Especializada", nada podemos fazer.

ATENDIMENTO AO CONSUMIDOR GERAL E PARA DEFICIENTES VISUAIS:

0800 776 0000*
4004 6600

* Não disponível para celulares

ANTES DE LIGAR PARA O SAC, TENHA EM MÃOS O MODELO E O
NÚMERO DE SÉRIE DO SEU APARELHO.
ESSAS INFORMAÇÕES SERÃO SOLICITADAS NO INÍCIO DO ATENDIMENTO.

Modelo:

Nº de Série:

www.panasonic.com/br

Panasonic do Brasil Limitada

Rod. Presidente Dutra, Km 155 - Limoeiro
CEP 12230-971 - São José dos Campos - SP
CNPJ 04.403.408/0009-12
<http://www.panasonic.com/br>