

Panasonic®

Instruções de Operação

Refrigerador

(Para uso doméstico)



NR-BT55PV2

modelos: **NR-BT55PV2**
NR-BT51PV3
NR-BT50BD3

Agradecemos pela aquisição deste produto Panasonic.
- Por favor, leia estas instruções cuidadosamente para
o uso seguro e correto deste refrigerador.



CARACTERÍSTICAS ESPECIAIS

FUNÇÃO ECONAVI

Detecta a abertura e fechamento da porta e a intensidade de luz ao redor do refrigerador, controlando automaticamente seu funcionamento e reduzindo o consumo de energia.

A lâmpada ECONAVI permanecerá acesa durante a operação ECONAVI

- A função ECONAVI memoriza a frequência que sua família utiliza o refrigerador, desde o quanto a porta é aberta bem como a frequência de uso para uma aplicação otimizada da operação ECONAVI.

Observação:

- O refrigerador memoriza a sua frequência de utilização no período de 3 semanas e a partir da 4ª semana utiliza a frequência de utilização que foi memorizada para controlar o funcionamento do seu refrigerador. Portanto, o comportamento "ON/OFF" (LIGA/DESLIGA) da lâmpada ECONAVI pode ser alterado da 4ª semana em diante.
- A operação ECONAVI inicia quando o ambiente ao redor do refrigerador tornar-se escuro, por exemplo, durante o horário noturno, quando os ocupantes da casa estão dormindo.

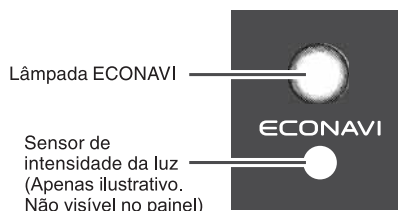

Ajuste para habilitação da função ECONAVI

- A função ECONAVI¹ é habilitada automaticamente somente quando o controle de temperatura do compartimento do freezer estiver ajustado para ∞ "Med". (Contudo, a função ECONAVI não opera enquanto a função "Turbo" estiver em operação).

Observações:

- ¹ A eficácia desta função difere dependendo da temperatura e luminosidade do ambiente, número de vezes e ocasiões de abertura e fechamento da porta do refrigerador e as condições em que os alimentos são armazenados.
- ² A luminosidade do ambiente é detectada pelo sensor de intensidade de luz.

AUSÊNCIA DE CFC

Este refrigerador utiliza MATERIAIS TOTALMENTE ISENTOS DE CFC tanto para o fluido refrigerante [Iso-Butano (R600a)] como para o fluido isolante (Ciclo-Pentano). Portanto, este produto não é nocivo a camada de ozônio e não exerce quase nenhum efeito sobre o aquecimento global.

SISTEMA INVERTER × Somente modelos NR-BT55PV2 e NR-BT51PV3

De acordo com a mudança de temperatura dentro do compartimento do refrigerador, o motor opera em diferentes velocidades. Quando a temperatura está estável, o motor opera a uma velocidade mais baixa (economia de energia e ruído reduzido). Quando um resfriamento mais intenso for necessário, o motor irá operar a uma velocidade mais alta.

OUTRAS FUNÇÕES ESPECIAIS × Varia de acordo com o modelo

Seu refrigerador Panasonic possui mais funções especiais, como o Vitamin Power que preserva por mais tempo as vitaminas dos seus alimentos, A função Turbo, que aumenta a potência de congelamento com rapidez, a Função Drink Cooler, que permite um acompanhamento da sua bebida para que ela fique na temperatura ideal para ser consumida, sem risco de congelamento e a função Anti Bacteria.

Para ter mais detalhes dessas funções, verifique o modo de operação a partir da página 13.

ÍNDICE

Preparativos

	Página
PRECAUÇÕES DE SEGURANÇA	4
CUIDADOS AO UTILIZAR O REFRIGERADOR	6

Como utilizar

INSTALAÇÃO	8
IDENTIFICAÇÃO DAS PARTES	9
PRINCIPAIS COMPONENTES	10
COMO ENTENDER E OPERAR O PAINEL DE CONTROLE	11
FUNÇÕES E OPERAÇÕES	13

Quando necessário

DICAS DE USO	17
COMO LIMPAR O REFRIGERADOR	18
GUIA DE SOLUÇÕES DE PROBLEMAS	20
ESPECIFICAÇÕES	21
CERTIFICADO DE GARANTIA	22

PRECAUÇÕES DE SEGURANÇA

Certifique-se de observar as recomendações indicadas a seguir

Estas precauções devem ser tomadas para impedir acidentes ou danos à sua propriedade.

- As descrições abaixo são classificadas pelo grau de perigo ou danos em caso de utilização incorreta do produto.



ADVERTÊNCIA

Este símbolo alerta sobre riscos de ferimentos ou até risco de morte.



CUIDADO

Este símbolo alerta sobre riscos de ferimentos ou danos à propriedade.



Estes símbolos significam uma ação proibida.



Este símbolo significa uma ação necessária.

ADVERTÊNCIA

Caso os símbolos não sejam respeitados podem ocorrer incêndio, ferimentos, explosão e choque elétrico.



- Não utilize aparelhos elétricos dentro do compartimento de armazenamento de alimentos do refrigerador, exceto se forem do tipo recomendado pelo fabricante.
- Não armazene substâncias explosivas como, entre outros, latas de spray com propelentes e produtos químicos inflamáveis, amostras científicas neste refrigerador.



- Os trabalhos de manutenção devem ser realizados somente por técnicos da rede autorizada Panasonic.
- Durante o transporte e instalação, assegure-se de que os tubos do circuito de refrigeração que se encontram na parte traseira inferior, não estejam danificados.
- Em caso de ocorrência de quaisquer danos aos tubos, evite a exposição a chamas abertas e a quaisquer dispositivos que gerem faísca. Desconecte o cabo de força do refrigerador da tomada.
- Antes de ligar seu refrigerador, solicite a um eletricista para verificar a instalação elétrica de sua residência. Sua rede elétrica deve estar conforme a norma NBR5410.
- Verifique se a tomada onde será ligado o refrigerador está aterrada adequadamente.

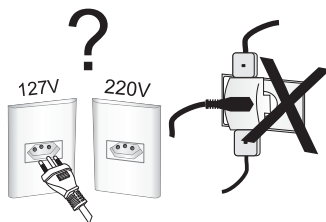

Não modifique o cabo de força e nem use adaptadores para ligar o seu refrigerador. Use uma tomada exclusiva padrão ABNT. Verifique se a tensão da tomada corresponde à tensão do refrigerador.

Em caso de emergência



- Notifique (informe) os detalhes à Assistência Técnica Autorizada Panasonic para as ações e recomendações necessárias.
- Interrompa o uso do refrigerador imediatamente se ocorrer alguma anormalidade ou falha, e desconecte o cabo de força do refrigerador da tomada.
Exemplos de anormalidades e falhas:
 - Cabo de força ou plugue quentes (acima de um limite razoável).
 - Cabo de força danificado ou deformado.
 - Odor de algum material queimado.
- Se o seu refrigerador não estiver aterrado adequadamente, eventualmente você poderá sentir um ligeiro formigamento por eletricidade ao tocar em algumas partes metálicas. Porém, isso é uma condição normal do sistema inverter.
- Se você detectar vazamento de gás (como, por exemplo, gás de cozinha), não toque no refrigerador e abra as janelas para ventilar a cozinha.
- O gás refrigerante utilizado é inflamável. Se o circuito de passagem do gás refrigerante (tubulação) for danificado, abra as janelas para ventilar a cozinha e entre em contato com a Assistência Técnica Autorizada Panasonic. (Caso contrário poderá ocorrer ignição e/ou explosão).
- Não desmonte, repare ou modifique o refrigerador. Se você desejar reparar o refrigerador, por favor, consulte a Assistência Técnica Autorizada Panasonic.
- Não utilize dispositivos mecânicos ou outros meios para acelerar o processo de descongelamento.



Quando reciclar o produto



- Antes de levar o refrigerador para a reciclagem, remova todas as borrachas de vedação da porta para evitar que uma criança possa se esconder dentro do refrigerador.
- As etiquetas de advertência devem ser mantidas afixadas durante toda a vida útil do refrigerador.
- Este manual de instruções deve acompanhar sempre o produto para uma correta utilização por todos os usuários.
- O Ciclo-Pentano é utilizado para o isolamento do refrigerador e o fluido inflamável Iso-Butano (R600a) é utilizado como um gás refrigerante. Quando descartar este refrigerador, consulte as leis locais sobre reciclagem.

Para o manuseio do cabo de força e de seu plugue



- Não conecte ou desconecte o plugue do cabo de força com as mãos úmidas.
- Não permita que o cabo de força ou o seu plugue sejam danificados. Se o cabo de força for danificado, ele deve ser substituído pela Assistência Técnica Autorizada Panasonic.



- Desconecte o plugue do cabo de força da tomada quando limpar o refrigerador.
- Conecte a uma fonte de alimentação compatível com a tensão indicada na etiqueta do produto e insira o plugue do cabo de força completamente na tomada.
- Utilize uma tomada específica para o refrigerador. Não conecte diversos aparelhos à mesma tomada; não deixe o cabo de força enrolado.
- Remova a poeira acumulada periodicamente sobre o plugue do cabo de força.
- Se você detectar um vazamento de gás, não toque no plugue do cabo de força e ventile bastante a área onde se encontra o refrigerador.
- A parte traseira do refrigerador apresenta risco de corte ou ferimento. Cuidado ao manusear o cabo de força ou outras peças nessa área.

Ao utilizar o refrigerador



- Não danifique o circuito de passagem do gás refrigerante (tubulação localizada na parte traseira do refrigerador). O gás refrigerante é inflamável, pode gerar fogo e causar explosão.
- Não toque no compressor ou nos tubos já que estas áreas estão sempre sujeitas a altas temperaturas.
- Não deixe crianças se pendurarem na porta do refrigerador, pois pode haver risco de queda. As crianças devem ser supervisionadas para assegurar que não utilizem o refrigerador de forma incorreta.
- Não coloque qualquer recipiente com líquido na parte superior do refrigerador.
- Não obstrua as laterais ao redor do refrigerador. (Se o gás refrigerante vazar poderá incendiar-se).



- Este aparelho não deve ser utilizado por pessoas (incluindo crianças) com capacidades físicas, sensoriais ou mentais reduzidas ou com falta de experiência e conhecimento, exceto que sejam supervisionadas pela pessoa responsável por sua segurança.
- Certifique-se que todas as fitas adesivas e calços de isopor que são utilizados para fixação das peças internas para o transporte sejam retiradas antes que o refrigerador seja ligado na tomada.

PRECAUÇÕES DE SEGURANÇA

! CUIDADO

Caso os símbolos não sejam respeitados pode ocorrer acidentes e ferimentos.

Quando abrir/fechar as portas...



- Quando abrir o refrigerador, tenha cuidado para não prender a mão de outra pessoa que esteja segurando a porta.
- Atente ao espaçamento entre as portas. Elas podem comprimir a sua mão quando forem fechadas.



Quando armazenar alimentos...



- Não aplique impactos fortes às prateleiras de vidro. (Caso contrário estas prateleiras podem quebrar e causar ferimentos).
- Não congele garrafas de vidro. (Se o líquido em uma garrafa de vidro for congelado e a garrafa romper, poderão ocorrer ferimentos)

Quando movimentar o refrigerador...



- Segure o refrigerador firmemente quando transportá-lo.
 - Coloque um material sobre o piso para protegê-lo ao movimentar o refrigerador.
 - Não transporte o refrigerador na posição horizontal (Pág. 8). Quando mover o seu refrigerador sem a sua embalagem de transporte aguarde 10 minutos para ligá-lo depois que o refrigerador for posicionado na posição vertical.
- Atentar-se para o nivelamento do produto após a movimentação. Vide página 8.

CUIDADOS AO UTILIZAR O REFRIGERADOR

Quando utilizar o refrigerador...

- Quando o plugue do cabo de força for desconectado da tomada ou houver queda de energia elétrica, deixe o refrigerador desligado durante 10 minutos ou mais antes de ligá-lo novamente. Caso contrário, o compressor poderá não funcionar.
- Não coloque nada na parte superior do refrigerador. Caso contrário, os objetos poderão cair devido à vibração do refrigerador.
- Ajuste a temperatura de acordo com as condições de operação reais para maximizar a economia de energia.
- Se pretende ausentar-se durante vários dias e não houver necessidade de manter nenhum produto dentro do refrigerador, o plugue deve ser desconectado da tomada de força para economizar energia e as portas devem ficar abertas para evitar proliferação de bactérias.



Quando limpar...

- Não limpe o refrigerador com produtos químicos. Isto irá gerar corrosão na superfície e poderá danificar seu acabamento. Utilize preferencialmente pano umedecido (pág. 18).
 - Não coloque suas mãos ou pés por debaixo do refrigerador (as bordas do refrigerador podem causar cortes).
 - Não toque no compressor ou nos tubos.
- Ao funcionar, esta área tem elevada temperatura, podendo causar queimaduras.



Quando armazenar alimentos...

- Não coloque itens maiores que as bandejas ou prateleiras. Caso isso ocorra, corre-se o risco da porta não fechar. Caso a porta fique aberta o consumo de energia irá aumentar e poderá ocorrer formação de gelo na parede do refrigerador.
- Não abra o refrigerador desnecessariamente e nem deixe-o aberto durante longos períodos, para prevenir a condensação de água dentro do refrigerador e desperdício de energia.
- Verifique freqüentemente a vedação da porta; ela deve estar em contato com o corpo do refrigerador completamente.

- Não coloque alimentos quentes/aquecidos no refrigerador. Armazene os alimentos e bebidas quentes depois de resfriados(as).



- Não sobrecarregue o refrigerador. Espaços devem ser deixados entre os alimentos para manter o efeito de resfriamento.

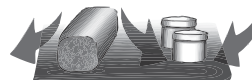

- Armazene frutas e vegetais na sua gaveta apropriada onde a umidade acumulada ajuda a preservar a qualidade dos alimentos por períodos de tempo prolongados.



- Água potável, garrafas de bebidas, etc. devem ser vedadas para não expelirem ou contraírem odores.



- Alimentos como, por exemplo, vegetais, frutas e alimentos frescos devem ser embalados apropriadamente antes do congelamento e refrigeração.
- Coloque os alimentos como carnes ou peixes no freezer se desejar armazená-los durante um longo período de tempo.
- Se você colocar produtos de alta umidade no refrigerador, eles devem ser vedados e/ou embalados para prevenir a formação de gelo no compartimento do refrigerador.

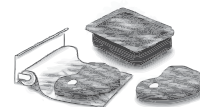

ESTE REFRIGERADOR DESTINA-SE EXCLUSIVAMENTE A USO DOMÉSTICO.

Tais como:

- Áreas de cozinha em lojas, escritórios e outros ambientes de trabalho;
- Casas em fazenda, hotéis, motéis e outros tipos de ambientes residenciais;
- Ambientes do tipo Albergues;
- Buffet e outras aplicações de não varejo.

Antes de ligar este refrigerador a tomada, certifique-se que todas as fitas adesivas e calços de isopor, utilizados para a fixação de prateleiras e gavetas para o transporte, sejam retiradas.

INSTALAÇÃO

Distância da parede

- A distância da parte superior do refrigerador até o teto (ou outros itens) deve ser de pelo menos 5cm.
- A distância entre a parede e a parte traseira do refrigerador deve ser de pelo menos 10cm.
- A distância entre as laterais do refrigerador e a parede (ou de outros itens) deve ser de pelo menos 5cm.

Áreas ao redor do local de instalação do refrigerador

- Não posicione o refrigerador em um local úmido já que a ferrugem pode se formar e causar choque elétrico.
- Não instale o refrigerador diretamente exposto à luz solar, já que o calor e a luz podem prejudicar o funcionamento e aumentar o consumo de energia.
- Não bloqueie as aberturas ao redor do refrigerador.
- O refrigerador deve ser posicionado em um local onde haja boa circulação de ar.
- **Caso o refrigerador seja instalado em uma superfície irregular, ajuste os pés niveladores para que o refrigerador fique estável.**
- Não instale o refrigerador próximo a uma fonte geradora de calor (fornos, aquecedores, etc.)

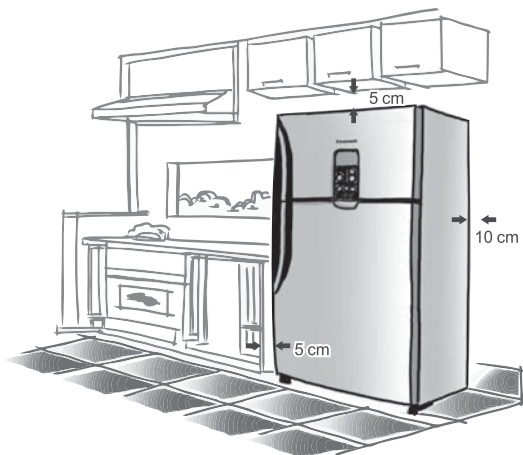

Quando mover ou transportar o refrigerador

- **Não transporte o refrigerador na posição horizontal. (Poderá causar danos)**
Quando mover o seu refrigerador sem a sua embalagem de transporte aguarde 10 minutos para ligá-lo depois que o refrigerador for posicionado na posição vertical.
Ao transportar com carrinho, utilize sempre a lateral, nunca apoie pela porta ou pelo painel traseiro.
- **Remova os alimentos e bebidas armazenados no refrigerador e descarte a água e o gelo remanescente. Em seguida mova o refrigerador com a ajuda de pelo menos mais uma pessoa.**
 - ① Desconecte o cabo de força da tomada.
 - ② Remova alimentos, bebidas e gelo.
 - ③ Aguarde o descongelamento total (mínimo 6 horas com as portas abertas)
 - ④ Limpe a parte interna do refrigerador.
 - ⑤ Levante os pés niveladores e coloque o refrigerador voltado para frente. Não aplicável ao modelo NR-BT50BD3.
 - ⑥ Quando mover o refrigerador, retire a água do recipiente de água na parte traseira do refrigerador.

Observações

- Se o período de descongelamento não for respeitado poderá haver derramamento de água quando o equipamento for movido.

Nivelamento do Refrigerador

Coloque o refrigerador no local escolhido e com a ajuda de uma pessoa, ajuste os pés niveladores até que os mesmos estejam bem apoiados no chão. Caso seja necessário, incline levemente o refrigerador para facilitar o ajuste dos pés.

Procure deixar o refrigerador com uma leve inclinação para trás, facilitando o fechamento das portas.

Para evitar ruídos e vibrações, não deixe o refrigerador inclinado para frente ou para os lados e sempre deixe os rodízios traseiros bem apoiados no chão.

A falta de nivelamento pode ocasionar dificuldade no fechamento da porta. Caso ocorra, nivele o produto novamente.



Cuidado ao girar o pé nivelador. A parte inferior do refrigerador pode apresentar arestas cortantes que podem causar ferimentos.

IDENTIFICAÇÃO DAS PARTES

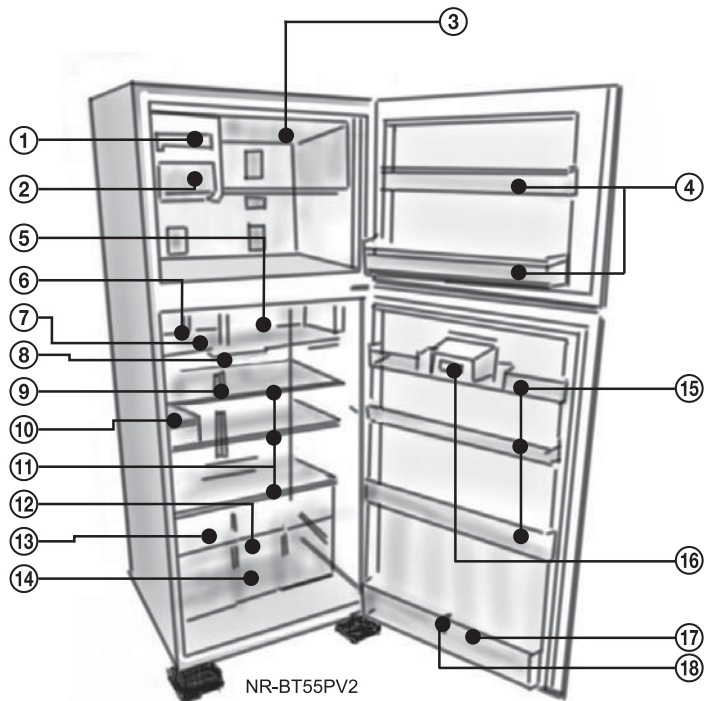

A. COMPARTIMENTO DO FREEZER

- ① Ice Twister
- ② Bandeja para gelo
- ③ Prateleira superior do freezer
- ④ Prateleiras da porta do freezer



*NR-BT55PV2

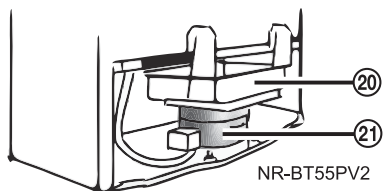

B. COMPARTIMENTO DO REFRIGERADOR

- ⑤ Compartimento extrafrio
- ⑥ Porta latas extrafrio
- ⑦ LED Anti Bacteria (Apenas modelos NR-BT55PV2 e NR-BT51PV3)
- ⑧ Controle de temperatura do refrigerador
- ⑨ Iluminação LED
- ⑩ Bandeja para ovos (12 ovos)
- ⑪ Prateleira vidro temperado
- ⑫ LED Vitamin Power (Apenas modelos NR-BT55PV2 e NR-BT51PV3)
- ⑬ Gaveta para frutas (Apenas modelos NR-BT55PV2 e NR-BT51PV3)
- ⑭ Gaveta para legumes e vegetais
- ⑮ Prateleira da porta do refrigerador
- ⑯ Porta laticínio (Apenas modelos NR-BT55PV2 e NR-BT51PV3)
- ⑰ Prateleira para garrafas
- ⑱ Separador de garrafas
- ⑲ Painel de controle
- ⑳ Bandeja coletora de água (Não remova esta bandeja)
- ㉑ Compressor.

PRINCIPAIS COMPONENTES

Compartimento de Extra Congelamento (3)

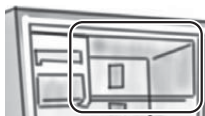

Esse compartimento possibilita um congelamento mais rápido e eficiente do alimento devido à tampa que mantém a temperatura mais baixa e constante mesmo com a abertura da porta do Freezer.

Ice Twister (1 e 2)



O Ice Twister é composto por duas formas de gelo com sistema "twist". Esse sistema permite fácil retirada dos cubos de gelo da forma. Além disso, possui um compartimento de grande capacidade que armazena o gelo produzido anteriormente.

Compartimento Extrafrío (5)



Compartimento ideal para alimentos que precisam de temperatura próxima à 0°C para conservação. Exemplo: carnes, presuntos e alimentos em processo de descongelamento.

Porta Latas Extrafrío (6)



Compartimento projetado exclusivamente para manter suas bebidas na temperatura ideal, próxima à 0°C.

Observação: Em caso de temperatura muito baixa, o compartimento pode atingir até -3°C, não ideal para alguns refrigerantes.

Gaveta para Frutas, Verduras e Legumes (13 e 14)*

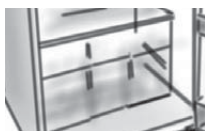

Gaveta projetada para manter a temperatura e umidade ideal para conservar melhor frutas, legumes e verduras. Mantenha sempre esse tipo de alimento neste compartimento. Para aumentar ainda mais a conservação, mantenha os alimentos limpos e fechados em embalagens transparente. Isso irá aumentar ainda mais a umidade e ajudar na conservação dos alimentos. Mantenha sempre a função "Vitamin Power" ativa para potencializar a vitamina C dos alimentos.

*Gaveta Exclusiva para Frutas (13) e função "Vitamin Power" são exclusivos dos modelos NR-BT55PV2 e NR-BT51PV3

Conheça abaixo os pesos máximos de cada compartimento do seu refrigerador.

É importante respeitar os limites máximos conforme figura ao lado.

Caso os limites não sejam respeitados, as gavetas podem apresentar dificuldade na movimentação, quebra e até cair dos trilhos.

Demais peças podem apresentar deformações e quebras.



*Somente modelos NR-BT55PV2 e NR-BT51PV3

COMO ENTENDER E OPERAR O PAINEL DE CONTROLE

MODELOS NR-BT55PV2 e NR-BT51PV3

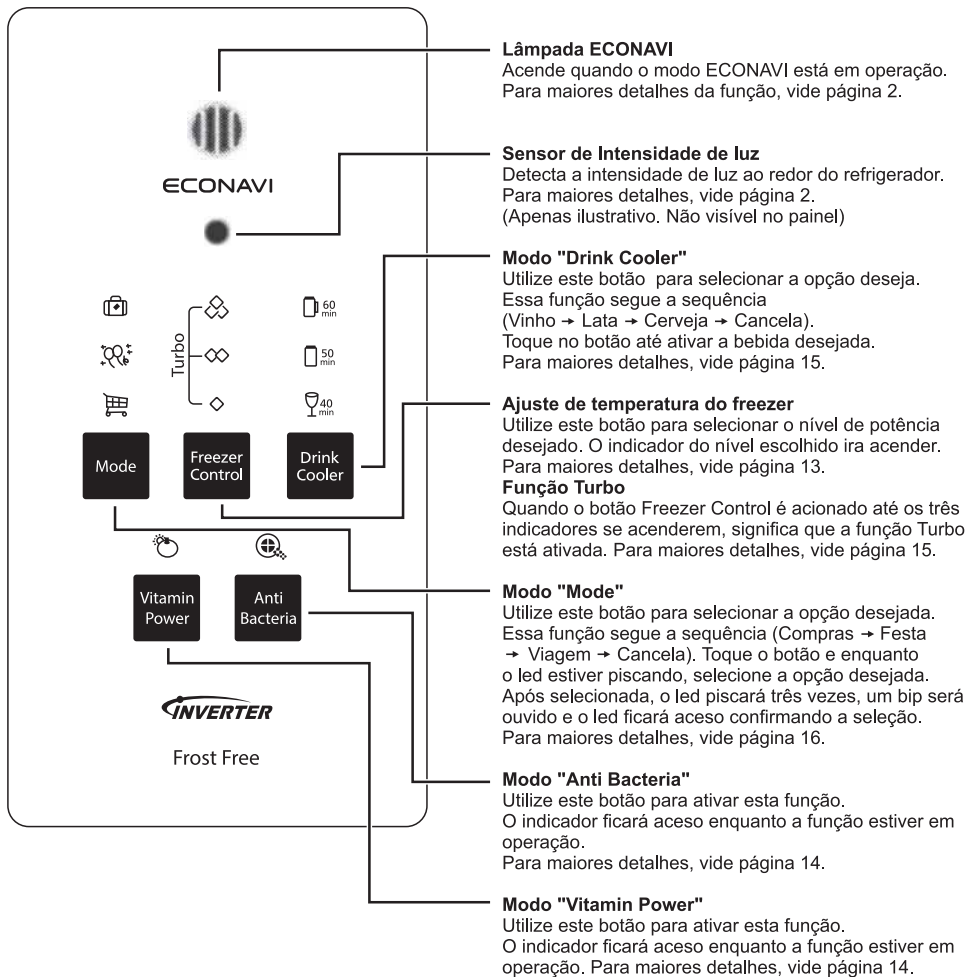

- Os ajustes só podem ser trocados quando a porta do compartimento refrigerado estiver fechada.
- Não submeta o painel de controle a impactos fortes, nem bata com objetos rígidos. (A superfície pode ser trincada ou riscada)
- A função de alerta ao usuário será ativada quando a porta do compartimento refrigerado permanecer aberta por um longo período de tempo. O alarme para de soar quando a porta for fechada.

COMO ENTENDER E OPERAR O PAINEL DE CONTROLE MODELO NR-BT50BD3

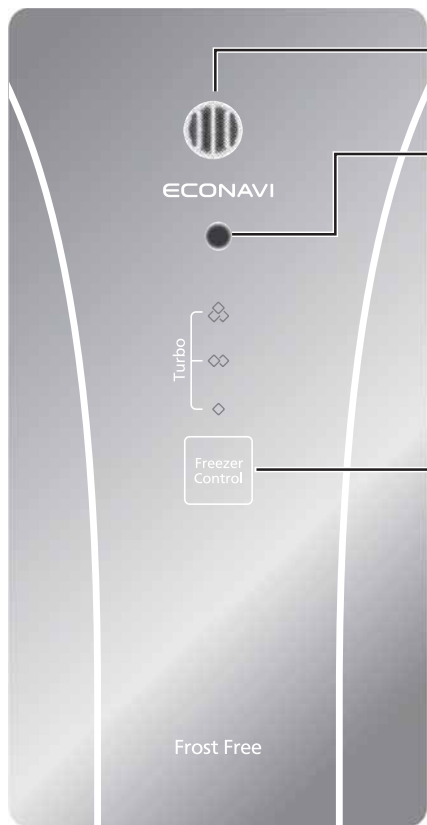

Lâmpada ECONAVI

Acende quando o modo ECONAVI está em operação.
Para maiores detalhes, vide página 2.

Sensor de Intensidade de luz

Detecta a intensidade de luz ao redor do refrigerador.
Para maiores detalhes, vide página 2.
(Apenas ilustrativo. Não visível no painel)

Ajuste de temperatura do freezer

Utilize este botão para selecionar o nível de potência desejado. O indicador do nível escolhido irá acender.
Para maiores detalhes, vide página 13.

Função Turbo

Quando o botão Freezer Control é acionado até os três indicadores se acenderem, significa que a função Turbo está ativada.

Para maiores detalhes, vide página 15.

- Os ajustes só podem ser trocados quando a porta do compartimento refrigerado estiver fechada.
- Não submeta o painel de controle a impactos fortes, nem bata com objetos rígidos. (A superfície pode ser trincada ou riscada)
- A função de alerta ao usuário será ativada quando a porta do compartimento refrigerado permanecer aberta por um longo período de tempo. O alarme para de soar quando a porta for fechada.

FUNÇÕES E OPERAÇÕES

Controle de Temperatura do Refrigerador

A temperatura do seu refrigerador pode ser ajustada conforme sua necessidade ou conforme variação da temperatura ambiente.



“Max” Em dias mais quentes (acima de 32°C), com grande quantidade de alimento ou alta utilização, selecione preferencialmente a temperatura Frio Máx.

“Med” Em demais condições, selecione a temperatura Méd.

“Min” Em dias mais frios (até 15°C), com pouco alimento ou baixa utilização, selecione preferencialmente a temperatura Frio Mín.

Observação:

Em dias com temperatura externa muito baixa, alguns alimentos como ovos e tomates podem congelar, mesmo no compartimento refrigerado. Para evitar que isto ocorra, é aconselhável ajustar o Controle de Temperatura para a posição “Min”.

Controle da temperatura do compartimento do freezer

A temperatura pode ser ajustada para os níveis Min-Max indicando a operação e o nível de resfriamento.

Freezer Control	⊕ “Max” Utilizado em dias mais quentes ou com grande quantidade de alimento no compartimento.
	⊖ “Med” Utilizado em condições normais de utilização. Temperatura fica entre -17 C a -22 C.
	◇ “Min” Utilizado em dias mais frios ou com pouca quantidade de alimentos no compartimento.

Observação

Durante a operação do refrigerador pela primeira vez, após a conexão do cabo de força na tomada, ajuste a temperatura para a posição “Med” e deixe nesta condição durante 24 horas para uma operação de resfriamento efetiva. Em seguida, ajuste a temperatura conforme desejado.

Para ajustar a temperatura com maior precisão

Este refrigerador é especialmente projetado para um uso otimizado onde o nível de temperatura pode ser ajustado para 9 níveis detalhados conforme indicado a seguir.

Como operar o modo “9 níveis”

1. Ajuste o LED para “◇” com o botão “Freezer Control”.
2. Pressione o botão “Freezer Control” (por aproximadamente 10 segundos) até que a lâmpada do LED retorne para a posição “◇”.
3. Ajuste o modo “9 níveis” de acordo com a tabela abaixo pressionando o botão “Freezer Control”.

Nível de Resfriamento	MÍNIMO MÁXIMO								
Etapas	1	2	3	4	5	6	7	8	9
Leds de Controle do Freezer	⊕ ⊖ ◇	⊕ ⊖ ◇	⊕ ⊖ ◇	⊕ ⊖ ◇	⊕ ⊖ ◇	⊕ ⊖ ◇	⊕ ⊖ ◇	⊕ ⊖ ◇	⊕ ⊖ ◇
	◇ Acesso			⊕ Piscando			◇ Apagado		

Para reinicializar o ajuste do modo “9 níveis”

Repita os passos 1 e 2 e, em seguida, o refrigerador retornará ao modo de operação normal.

Observação:

O controle de temperatura varia dependendo da mudança da temperatura ambiente e da quantidade de alimentos armazenados.

Degelo (Função automática)

O refrigerador Panasonic possui a tecnologia "frostfree", que faz com que o degelo ocorra de maneira automática e que não tenha formação de gelo nas paredes do freezer.

Quando o refrigerador estiver em processo de degelo, alguns estalos poderão ocorrer, porem esses estalos são normais.

Como operar no modo "Vitamin Power" × Somente modelos NR-BT55PV2 e NR-BT51PV3

Vitamin
Power

Ao pressionar "Vitamin Power" no painel de controle, os LED's localizados atrás da gaveta de frutas e legumes começarão a piscar.

Essa função é uma tecnologia Panasonic com 3 flashes de luz que simulam os tons azul, verde e branco da luz solar.

Essa combinação de luz estimula a fotossíntese natural das frutas e verduras.

Assim os processos naturais continuam e os nutrientes dos alimentos armazenados na gaveta de frutas e verduras são potencializados e preservados por mais tempo.

Para desativar, basta pressionar o botão "Vitamin Power" novamente.

Essa função não aumenta o consumo de energia e não diminui a vida útil dos LED's, portanto recomendamos manter a função sempre ativa ou enquanto tiver alimentos na gaveta.

FUNÇÃO "Anti Bacteria" - Reduz a quantidade de microorganismos no interior do refrigerador.

Como operar no modo "Anti Bacteria" × Somente modelos NR-BT55PV3 e NR-BT51PV3

Anti
Bacteria

Ao pressionar "Anti Bacteria" no painel de controle, um LED azul localizado na parte de trás do Porta Latas se acenderá.

Essa função é uma tecnologia bactericida ativa, que reduz a quantidade de microorganismos no interior do refrigerador, evitando a sua proliferação, tornando o ambiente mais limpo e higiênico.

Para desativar, basta pressionar o botão "Anti Bacteria" novamente.

Essa função não aumenta o consumo de energia e não diminui a vida útil do LED, portanto recomendamos manter esta função sempre ativa.

FUNÇÃO "Turbo" - Aumenta a potência de resfriamento.

Como operar no modo "Turbo"

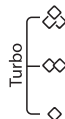

- Pressione o botão **"Freezer Control"**, até os três Led's ficarem acesos.
- O sistema irá parar a operação automaticamente em até 150 minutos, e irá retornar ao modo normal.

Observações

- Se você desejar interromper a operação, pressione o botão **"Freezer Control"**.

FUNÇÃO "Drink Cooler" - É um temporizador, com um alarme sonoro ao final do tempo escolhido.

Como operar a função "Drink Cooler"

× Somente modelos NR-BT55PV2 e NR-BT51PV3



- Coloque as bebidas **em qualquer gaveta do freezer**.
- Pressione o botão **"Drink Cooler"**. O display começará a piscar. Selecione o tipo de bebida ou o tempo desejado, aguarde aproximadamente 3 segundos, um bip será emitido e a seleção estará concluída.
- O alarme será ativado para informar o encerramento do tempo escolhido.
- Pressione o botão **"Drink Cooler"** para desativar o alarme.
- A luz será apagada.
- Remova as bebidas.



Vinho

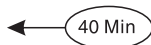

Bebidas
em lata

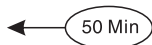

Cerveja

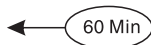

Observações

- Desligue o alarme e remova as bebidas quando o modo **"Drink Cooler"** for finalizado.
- As latas e as garrafas de bebidas poderão congelar e romper a embalagem se as mesmas permanecerem no freezer após o término da função.
- O tempo de resfriamento das bebidas pode variar dependendo da temperatura inicial, se a mesma já estiver no compartimento do refrigerador, o tempo de resfriamento será menor.

FUNÇÃO "Lock" - Bloqueio ao acesso as funções do painel.

Como operar a função "Lock"

× Somente modelos NR-BT55PV2 e NR-BT51PV3

Pressione as teclas "Vitamin Power" e "Anti Bacteria" simultaneamente por alguns segundos e em seguida um "bip" soará, indicando o bloqueio do acesso as funções do painel.

- Enquanto a função estiver ativada, os botões não poderão ser acionados. Caso algum botão seja acionado, soará um "bip" indicando o bloqueio.
- Para o desbloqueio, basta pressionar as teclas "Vitamin Power" e "Anti Bacteria" simultaneamente por alguns segundos e em seguida um "bip" soará indicando o desbloqueio.

FUNÇÃO "Mode" - Alternativas de uso do seu refrigerador.

Como operar a função "Mode" × Somente modelos NR-BT55PV2 e NR-BT51PV3

Mode

 (Compras)

• Ideal para quando for abastecer seu refrigerador após o supermercado.

Para ativar a função, toque o botão "Mode", em seguida o indicador de "Compras" irá piscar três vezes e um "bip" soará confirmando a seleção da função.

- Automaticamente seu produto irá trabalhar com o funcionamento máximo até estabilização das temperaturas internas, mantendo a função ativa por no mínimo 1 hora.
- Enquanto a função "Compras" estiver ativa, a função "Freezer Control" ou a função "Turbo", poderão ser acionadas, porém não funcionarão.
- Para cancelar a função, basta tocar o botão "Mode". Um "bip" soará confirmando o cancelamento.

OBS: Para garantir que a função não seja cancelada caso alguém aperte sem querer o botão "Mode", sugerimos que após ligar a função "Compras", a função "Lock" também seja acionada.

 (Festa)

• Ideal para quando for dar uma festa em sua residência.

Para ativar a função, toque o botão "Mode", em seguida o indicador irá piscar, toque novamente enquanto o indicador estiver piscando para que a função "Festa" seja selecionada, aguarde o indicador piscar três vezes, o indicador ficará aceso e um "bip" soará confirmando a seleção da função.

- Automaticamente seu produto irá trabalhar com o funcionamento máximo por 6 horas.
- Enquanto a função "Festa" estiver ativada, a função "Freezer Control" ou "Turbo", poderão ser acionadas, porém não funcionarão.
- Para cancelar a função, basta tocar o botão "Mode", em seguida soará um "bip" confirmando o cancelamento.

OBS: Para garantir que a função não seja cancelada caso alguém aperte sem querer o botão "Mode", sugerimos que após ligar a função "Festa", a função "Lock" também seja acionada.

 (Viagem)

• Ideal para quando for sair em viagem com a família e não ficar ninguém em casa.

Para ativar a função, toque o botão "Mode", em seguida o indicador começará a piscar, enquanto estiver piscando, toque novamente até chegar no ícone de viagens. Após piscar três vezes, o indicador de "Viagens" ficará aceso e um "bip" soará confirmando a seleção da função.

- Automaticamente seu produto irá trabalhar com o funcionamento mínimo por tempo indefinido.
- Enquanto a função "Viagem" estiver ativada, o indicador do "Freezer Control" será alterado para ◇ (Min).
- Caso os botões, "Freezer Control" ou "Drink Cooler" sejam acionados, a função será cancelada.
- A função também será cancelada caso a porta seja aberta cinco vezes (período indeterminado) ou caso o botão "Mode" seja acionado.

OBS: Para garantir que a função não seja cancelada caso alguém toque sem querer algum botão, sugerimos que após ligar a função "Viagem", a função "Lock" também seja acionada.

Como fazer cubos de gelo

- Remova o Ice Twister;
- Coloque água até a linha de nível e o recoloca em sua posição no freezer.
- Para remover os cubos de gelo
 - Certifique-se de ter inserido a gaveta para gelo corretamente.
 - Torça o ice twister em sentido horário.
(Os cubos de gelo cairão no dispenser de gelo.)

Nível da água



Ice twister

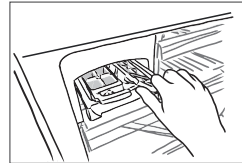

Observação

Se o ice twister for torcido enquanto a gaveta para gelo for removida, o gelo cairá na gaveta inferior do freezer. Certifique-se de posicionar corretamente a gaveta para gelo. A gaveta para gelo armazena os cubos de gelo. Não coloque água neste compartimento. Caso contrário a gaveta para gelo poderá ser danificada.

DICAS DE USO

Economia de energia

Dicas básicas para economia de energia



Não armazene alimentos em grande quantidade nos compartimentos.
Não acumule alimentos nos compartimentos do refrigerador para permitir que o ar circule.
Proporcione um espaço suficiente entre os alimentos.



Abra/feche a porta o mínimo de vezes possível.

Minimizar o número de aberturas/fechamentos da porta impede que o ar frio escape e reduz o desperdício de eletricidade.



Armazene apenas alimentos e bebidas depois que estejam resfriados (as).

Caso contrário, eles não só irão elevar a temperatura interna do refrigerador como também poderão afetar a condição dos outros alimentos.

Não bloqueie as saídas do ar frio.

Se o ar frio não for distribuído para cada canto dos compartimentos do refrigerador, a parte interna não será suficientemente resfriada e uma maior quantidade de eletricidade será consumida.

- O ar frio é soprado das áreas esquerda, direita e superior (setas) na parte traseira.



NR-BT55PV2

Os alimentos exibidos abaixo devem ser colocados em um recipiente hermeticamente selado ou embalados para armazenamento em um refrigerador!

Para prevenir que os odores sejam propagados!



- Cebolas verdes ou outros vegetais de cheiro forte

Para impedir que a parte interna perca a sua coloração



- Corte as frutas cítricas

COMO LIMPAR O REFRIGERADOR

Desconecte o plugue da tomada quando for executar qualquer limpeza no refrigerador

1 Limpeza interna

Remova as manchas com água morna. Quando as manchas não puderem ser removidas facilmente, limpe-as com água morna e detergente neutro utilizando um pano macio.

Remova o sabão em excesso utilizando um pano macio úmido.

2 Limpeza externa

Limpe utilizando um pano macio com água morna e detergente neutro. Remova o excesso de sabão.

Se após a limpeza, a superfície da porta e painel de comando continuarem úmidos, termine de limpar com um pano macio e seco. (Caso sobre vestígio de água, umidade ou resto de comida, poderá causar corrosão).

3 Borracha de vedação da porta

• **Limpe com um pano macio. Gel a base de petróleo (vaselina) foi aplicado nesta área para reduzir o atrito da porta com o corpo do refrigerador. Tenha cuidado para não removê-lo.**

• A borracha da porta deve ser substituída ao atingir o término de sua vida útil. Quando limpar, pressione-a de volta na sua abertura se ela se soltar.

Observação: Não utilize os produtos a seguir. (Caso contrário, a superfície do refrigerador poderá ser riscada ou manchada)

- Amônia
- Álcool
- Substâncias abrasivas como agentes químicos
- Pós e sabões abrasivos
- Escova ou palha de aço.



Prateleiras

• Remoção

- 1 Destrua a parte traseira, empurrando-a para cima e a puxe com a duas mãos até removê-la.

• Encaixe

- 2 Pressione a prateleira até que esteja encaixada.

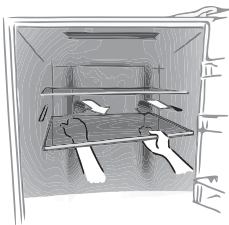

Observação

- Quando remover a prateleira acima da gaveta de vegetais, puxe primeiro a gaveta para fora e, em seguida, remova a prateleira conforme detalhado acima.
- Caso a prateleira não esteja perfeitamente encaixada, certifique-se de que ela esteja na posição correta de encaixe.

Gaveta para frutas e vegetais

• Remoção

- 1 Puxe a gaveta até a extremidade do batente.
- 2 Levante a gaveta para a parte frontal da gaveta levemente e, em seguida, remova-a com cuidado.



• Encaixe

- 1 Posicione a gaveta nos dois suportes.
- 2 Levante-a levemente e a empurre até atingir o posicionamento correto.



Prateleiras das portas

• Remoção

- 1 Levante-os, alternando entre os lados direito e esquerdo.

• Encaixe

- 2 Coloque-os sobre ambos os suportes e pressione até atingir a extremidade dos suportes.

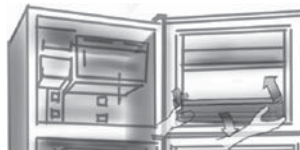

COMPARTIMENTO EXTRAFRIO

REMOÇÃO

1. Com a porta do refrigerador bem aberta, puxar a gaveta do compartimento até a trava;

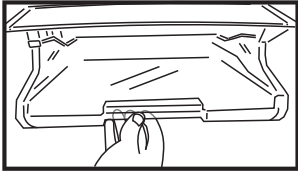

2. Force a gaveta para cima, puxando-a;



3. Logo após, puxe-a para baixo, finalizando o processo de retirada.

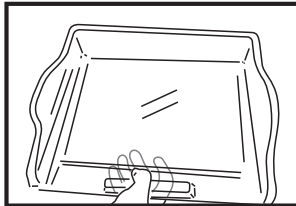
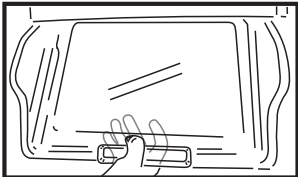

ENCAIXE

1. Com a tampa do compartimento aberta, posicione a parte traseira da gaveta nos trilhos;

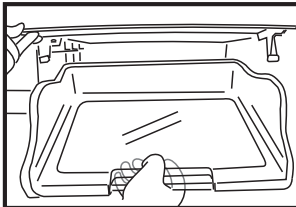
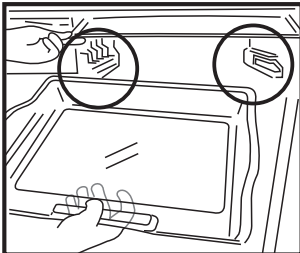

2. Empurre-a, forçando levemente para cima, até que a mesma esteja totalmente posicionada.

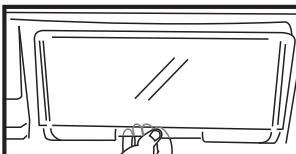
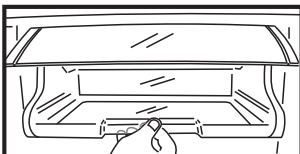

GUIA DE SOLUÇÕES DE PROBLEMAS

O refrigerador não funciona.	<ul style="list-style-type: none">• Verifique se o plugue do cabo de força e a tomada estão em boas condições.• Verifique se há qualquer problema no disjuntor principal e na instalação elétrica local.• Desconecte o cabo de força da tomada e aguarde 10 minutos antes de conectá-lo novamente.
O refrigerador não resfria os alimentos armazenados suficientemente.	<ul style="list-style-type: none">• Verifique se o controle de temperatura está na posição adequada.• Verifique se o refrigerador está sobrecarregado com muitos alimentos ou se há qualquer alimento quente na parte interna do refrigerador.• O refrigerador está exposto à luz solar direta ou a alguma fonte geradora de calor?• A porta do refrigerador está completamente fechada?• A porta do refrigerador é aberta frequentemente?• O produto está nivelado corretamente?
Congelamento e degelo.	<ul style="list-style-type: none">• Estas condições ocorrem quando a umidade é alta, quando a porta é mantida aberta por longos períodos de tempo ou é aberta frequentemente.• Limpe com um pano seco os compartimentos internos.
O refrigerador gera ruídos.	<ul style="list-style-type: none">• Verifique se o refrigerador está instalado em uma superfície estável e de forma correta (nivelado).• Verifique se há qualquer objeto em contato com o refrigerador.
O formato do gelo não é cúbico.	<ul style="list-style-type: none">• Os cubos de gelo são redondos ou estão grudados a outros cubos de gelo. O gelo está armazenado por muito tempo? (os cubos de gelo podem ficar redondos ou grudados uns aos outros.)
O gelo exala um odor estranho.	<ul style="list-style-type: none">• Um agente de limpeza ou alvejante foi usado para limpeza do Ice Twister?• Há outros alimentos de odor forte armazenados em outros compartimentos?
Alguns alimentos ficam congelados.	<ul style="list-style-type: none">• O alimento está próximo ao duto de ar frio?• O controle de temperatura foi ajustado para “Max”? Ajuste para “Med”.• Você colocou alimentos na gaveta de produtos resfriados?
A parte interna do refrigerador exala odores estranhos.	<ul style="list-style-type: none">• Os alimentos de odor forte estão hermeticamente fechados?• O odor frequentemente adere às paredes internas do refrigerador.• Umedeça um pano com água morna, torça-o e limpe a parte interna do refrigerador.
A lâmpada do LED do refrigerador não acende.	<ul style="list-style-type: none">• Por favor, entre em contato com o serviço de atendimento ao consumidor Panasonic através do site ou 0800 (vide a última página)
O refrigerador está esquentando nas laterais e na parte frontal.	<ul style="list-style-type: none">• O condensador (sistema de troca de calor) está localizado na parte interna do refrigerador (laterais, superior e frontal).• Em condições normais de funcionamento essa área apresenta um pequeno aquecimento que pode aumentar se o refrigerador estiver ajustado no “max”, ao ligar, ao acionar a função “Turbo” ou em caso de abertura de porta constante.• Esse aquecimento é normal e não apresenta riscos.

A lâmpada ECONAVI não acende adequadamente	A função ECONAVI não funciona. (A lâmpada ECONAVI não acende)	<ul style="list-style-type: none"> • O modo “Turbo” está em operação? • A temperatura do compartimento do freezer está ajustada para outra posição diferente de ∞ “Med”? • As portas são frequentemente abertas ou alimentos muito quentes estão sendo armazenados no refrigerador? • A função de aprendizagem pode desabilitar automaticamente a operação ECONAVI durante os períodos de uso frequente.
	A operação ECONAVI raramente é ativada.	<ul style="list-style-type: none"> • Há uma falha no fornecimento de energia? Se uma falha no fornecimento de energia ocorrer, os dados da função de aprendizagem coletados até o momento serão perdidos. A operação ECONAVI será raramente ativada até que a função de aprendizagem tenha coletado os dados novamente.
	A operação ECONAVI é interrompida durante a sua execução.	<ul style="list-style-type: none"> • Se, por exemplo, o descongelamento (automático) for ativado durante a operação ECONAVI, a operação de resfriamento normal será necessária após a finalização da operação ECONAVI. • A função de aprendizagem pode reinicializar a operação de resfriamento.
	A operação ECONAVI é realizada muito frequentemente (a lâmpada ECONAVI raramente é apagada).	<ul style="list-style-type: none"> • O sensor de intensidade de luz está oculto? • Há riscos no painel de controle (seção de intensidade da luz)? • A operação ECONAVI pode ser realizada enquanto o refrigerador está sendo utilizado dependendo das condições de uso, porém o desempenho de resfriamento é mantido.

ESPECIFICAÇÕES

MODELOS	NR-BT51PV3 NR-BT50BD3		NR-BT55PV2	
Classificação em estrelas do Freezer	4 estrelas			
Capacidade (L)	Bruta	Armazenamento	Bruta	Armazenamento
Total	441	435	531	483
Freezer	105	102	144	115
Refrigerador	336	333	387	368
Dimensões Externas Largura x Profundidade x Altura (mm)	NR-BT50BD3 695 x 754 x 1750	NR-BT51PV3 695 x 758 x 1750	695 x 758 x 1900	
Tensão nominal (V)	Refira-se à etiqueta de especificações localizada na parte interna do compartimento refrigerado.			
Frequência Nominal (Hz)				

* Os modelos NR-BT55PV2 e NR-BT51PV3 são equipados com compressores 240 Vac. A tensão de alimentação do seu produto é definida pelo módulo eletrônico, portanto verifique a tensão do seu refrigerador na etiqueta de identificação localizada na parte interna do compartimento do refrigerador e na etiqueta próximo ao plug.

* Antes de ligar seu refrigerador, solicite a um electricista para verificar a instalação elétrica de sua residência. Sua rede elétrica deve estar conforme a norma NBR5410.

* Verifique se a tomada onde será ligado o refrigerador está aterrado adequadamente.

* Em caso de dúvidas, entre em contato com o serviço de atendimento ao consumidor Panasonic através do site ou 0800 (vide a última página)

Especificações sujeitas a alteração sem aviso prévio.

• Este produto foi projetado para uso doméstico no Brasil e não se destina ao uso no exterior ou uso comercial.

Certificado de Garantia

NR-BT55PV2WA / NR-BT55PV2WB
NR-BT55PV2XA / NR-BT55PV2XB
NR-BT51PV3WA / NR-BT51PV3WB
NR-BT51PV3XA / NR-BT51PV3XB
NR-BT50BD3WA / NR-BT50BD3WB
NR-BT50BD3XA / NR-BT50BD2XB

A **Panasonic do Brasil Limitada**, assegura ao proprietário-consumidor do aparelho aqui identificado, garantia contra qualquer defeito de fabricação, desde que constatado por técnicos autorizados pela **Panasonic**, pelo prazo de 90 dias, por força da lei, mais 275 dias por liberalidade da **Panasonic (totalizando 1 ano)**, a partir da data de aquisição pelo primeiro comprador-consumidor, aquisição esta feita em revendedor **Panasonic**, e contada a partir da data da Nota Fiscal de Compra.

A **Panasonic do Brasil Limitada**, restringe sua responsabilidade à substituição de peças defeituosas, desde que a critério de seu técnico credenciado, se constata a falha em condições normais de uso.

Amão-de-obra e a substituição de peça(s) com defeito(s) de fabricação, em uso normal do aparelho, serão gratuitas dentro do período de garantia.

A **Panasonic do Brasil Limitada**, declara a garantia nula e sem efeito, se este aparelho sofrer qualquer dano provocado por acidentes, insetos, agentes da natureza (raios, inundações, desabamentos, etc...), uso em desacordo com o **Manual de Instruções**, por ter sido ligado à rede elétrica imprópria ou sujeita a flutuações excessivas, ou ainda, no caso de apresentar sinais de ter sido violado, ajustado ou consertado por pessoas não autorizadas pela **Panasonic**.

Também será considerada nula a garantia se o consumidor não apresentar a Nota Fiscal de Compra, ou se a mesma apresentar rasuras ou modificações.

A **Panasonic do Brasil Limitada**, obriga-se a prestar os serviços acima referidos, tanto os gratuitos como os remunerados, somente nas localidades onde mantiver **Serviço Autorizado**. O proprietário-consumidor residente em outra localidade será, portanto, o único responsável pelas despesas e riscos de transporte do aparelho ao **Serviço Autorizado** mais próximo (ida e volta).

A forma e local de utilização da garantia é válida apenas em território brasileiro.

Obs.: Esta garantia não cobre os seguintes itens:

- a) Instalação do produto ou orientação de manuseio.
- b) Avarias resultantes de acidentes ocorridos devido ao uso incorreto, uso inadequado, queda, riscos no gabinete, quebra de peças plásticas, abuso ou negligência por parte do cliente ou devido a qualquer uso não previsto no manual de instruções.
- c) Produtos cujos números de série tenham sido alterados, falsificados ou removidos.
- d) Serviço de limpeza em geral.
- e) Defeitos ou avarias causadas durante o transporte do produto.
- f) Vidros, peças plásticas e lâmpadas são garantidos contra vícios apenas no prazo legal de 90 (noventa) dias.

Nota: Os aparelhos que possuírem acessórios, a garantia contra defeitos de fabricação é de 90 (noventa) dias, contados a partir da data da nota fiscal de compra do produto.

O PRODUTO AQUI IDENTIFICADO, DESTINA-SE EXCLUSIVAMENTE A USO DOMÉSTICO.



Não esqueça

Sempre que seu aparelho apresentar problema, contate o Serviço Autorizado Panasonic mais próximo da sua residência, pois somente o Serviço Autorizado possui:

- Técnicos treinados pela Panasonic;
- Manuais e informações técnicas fornecidos pela Panasonic;
- Equipamentos adequados;
- Peças originais.

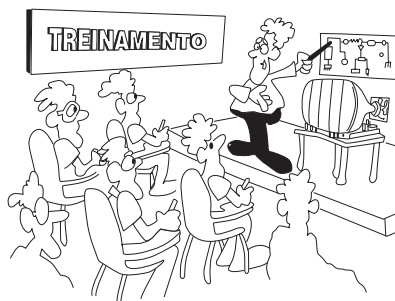

Proteja seu Aparelho

Confie seus aparelhos somente ao Serviço Autorizado Panasonic. Não confunda com as “Oficinas Especializadas”, pois somente o Serviço Autorizado Panasonic trabalha com as peças originais, tem seus técnicos treinados pela fábrica, fornece garantia real dos serviços, trabalha sob nossa supervisão, recebe constantes orientações e atualizações. Se, apesar de tudo isso, o serviço ainda não ficar bom, V.Sa. pode solicitar nossa intervenção e no caso de “Oficina Especializada”, nada podemos fazer.

ATENDIMENTO AO CONSUMIDOR GERAL E PARA DEFICIENTES VISUAIS:

0800 776 0000

ANTES DE LIGAR PARA O SAC, TENHA EM MÃOS O MODELO E O NÚMERO DE SÉRIE DO SEU APARELHO. ESSAS INFORMAÇÕES SERÃO SOLICITADAS NO INÍCIO DO ATENDIMENTO.

Modelo:

Nº Série: *

*Número de Série encontra-se na etiqueta localizada no interior do refrigerador (lado direito). São 11 dígitos iniciados com BR...

www.panasonic.com.br

AGENDAMENTO DE VISITA TÉCNICA ON-LINE

Para melhor atender nossos clientes, a Panasonic do Brasil disponibiliza um agendamento de visita técnica on-line, caso o produto adquirido apresente qualquer defeito.

Para isso, acesse o endereço abaixo e preencha os dados solicitados.

www.panasonic.com.br/alb/informacaoagendamento.aspx

Panasonic do Brasil Limitada

Comercial:

Av. do Café, 277 - Bloco A - 8º andar
CEP 04311-900 - São Paulo - SP

Fábrica:

CNPJ 04.403.408/0013-07
Estrada Municipal Eduardo Gomes Pinto, 304 - Ponte Alta
CEP 37640-000 - Extrema - MG
Indústria Brasileira

A1214-0
ARAH0A106380
Impresso no Brasil