

INSTRUÇÕES DE USO

Ferro a Vapor Ultragloss FUA1/2/3 Supergliss FSX1

Você acaba de adquirir um produto ARNO da mais alta tecnologia e qualidade e por isso agradecemos a sua confiança. Para melhor entender e aproveitar todas as funções deste aparelho e utilizá-lo com toda a segurança, **leia atentamente as recomendações a seguir e as instruções de uso do produto. Não jogue fora este Manual de Instruções.** Guarde-o para eventuais consultas.

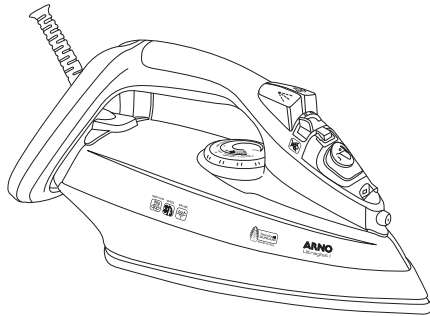

RECOMENDAÇÕES E ADVERTÊNCIAS IMPORTANTES PARA O MANUSEIO DESTA PRODUTO:

A ARNO está atenta com a qualidade dos seus produtos e preocupa-se com a segurança pessoal dos seus consumidores. Por esta razão, antes de utilizar pela primeira vez o produto, **leia atentamente as recomendações e instruções de uso.** Delas dependem um perfeito funcionamento do produto e a sua segurança, assim como a de terceiros.

- Antes de ligar o plugue na tomada, certifique-se de que a tensão elétrica (voltagem) é compatível com a indicada no produto (127V ou 220V).** Caso a tensão elétrica (voltagem) não seja compatível, poderá provocar danos ao produto e prejudicar a sua segurança pessoal.
- Este produto foi projetado e recomendado apenas para uso doméstico.** O uso comercial e/ou profissional provocará uma sobrecarga e danos no produto ou acidentes pessoais. Sua utilização nessas condições acarretará perda de garantia contratual.
- Nunca use o produto com as mãos molhadas,** nem o submerja em água ou qualquer outro líquido, a fim de evitar choques elétricos e danos ao produto. Por se tratar de aparelho elétrico é aconselhável que o usuário evite operar o produto com os pés descalços, precavendo-se contra choques.
- Este produto não se destina a utilização por pessoas (inclusive crianças) com capacidades físicas, sensoriais ou mentais reduzidas, ou por pessoas com falta de experiência e conhecimento,** a menos que tenha recebido instruções referentes à utilização do produto ou estejam sob a supervisão de uma pessoa responsável pela sua segurança. Recomenda-se que as crianças sejam vigiadas para assegurar que elas não estejam brincando com o produto.

- Desligue o plugue da tomada quando não estiver utilizando o produto ou quando for limpá-lo.** Um pequeno descuido poderá, involuntariamente, ligar o aparelho e provocar acidentes.
- Não utilize o produto após uma queda ou se apresentar qualquer tipo de mau funcionamento.** A queda pode ter provocado danos internos no produto que poderão afetar o seu funcionamento ou a sua segurança pessoal. Leve-o a uma Assistência Autorizada Arno para ser examinado antes de voltar a usá-lo.
- Nunca utilize o produto com o cordão elétrico ou o plugue danificados,** a fim de evitar acidentes, como choque elétrico, curto-circuito, queimadura ou mesmo incêndios. Para evitar riscos, a aquisição e substituição do cordão elétrico devem ser feitas na Assistência Autorizada Arno.
- Nunca tente desmontar ou consertar o produto,** por si ou por terceiros não habilitados, para evitar acidentes e para não perder a garantia contratual. Leve-o a uma Assistência Autorizada Arno.
- Não deixe o cordão elétrico tocar superfícies quentes,** para não danificar a isolamento do fio e causar problemas técnicos e acidentes.
- Nunca transporte o produto pelo cordão elétrico e não retire o plugue da tomada puxando-o pelo cordão,** para não afetar o seu bom funcionamento e evitar eventuais acidentes.
- O uso de peças ou acessórios, principalmente cordão elétrico, que não sejam originais de fábrica,** pode provocar acidentes pessoais, causar danos ao produto e prejudicar seu funcionamento, além de implicar na perda da garantia contratual.
- Ao ligar ou desligar o plugue da tomada, certifique-se de que os seus dedos não estão em contato com os pinos do plugue,** para evitar choque elétrico.
- Não deixe o produto funcionando ou conectado à tomada enquanto estiver ausente,** mesmo que seja por instantes, principalmente onde houver crianças para que acidentes sejam evitados.
- Não ligue outros aparelhos na mesma tomada, utilizando-se de benjamins ou extensões,** evitando sobrecargas elétricas que causariam danos aos componentes do produto e provocar sérios acidentes.

APRESENTAÇÃO DO PRODUTO

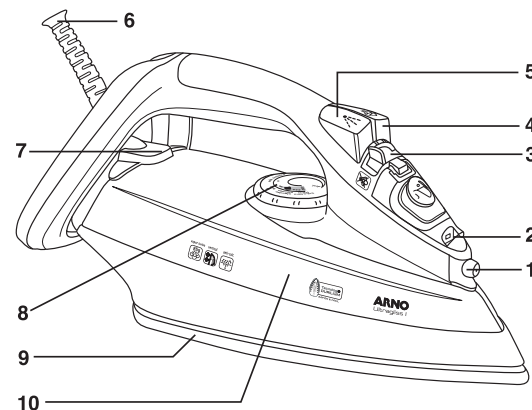

- Spray
- Bocal do reservatório de água com tampa
- Seletor de vapor variável
- Botão spray
- Botão de vapor extra e vapor vertical
- Cordão elétrico
- Luz piloto
- Termostato - Seletor de tecido / temperatura
- Base
- Reservatório de água com marca de nível máximo

RECOMENDAÇÕES DE USO

- Em primeiro lugar, assegure-se de que:
 - O ferro esteja desligado e o plugue retirado da tomada.
 - O seletor de vapor esteja na posição sem vapor (fig. 1).

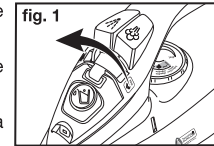

- Segure o ferro levemente inclinado para trás, abra a tampa do bocal do reservatório de água e **coloque somente água** (fig. 2).

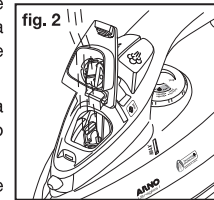

Verifique que o nível de água não ultrapasse a marca MAX do reservatório.

- Ligue o plugue na tomada e ajuste o seletor de temperaturas para o tipo de tecido a passar (fig. 3). A luz piloto se acenderá.

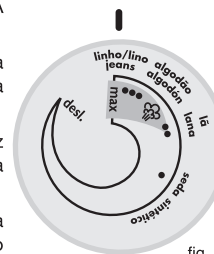

- A luz piloto se apaga quando a base do ferro atinge a temperatura selecionada.

Durante o uso, é normal que a luz piloto acenda e apague, para manter a temperatura da base.

Antes de usar o vapor pela primeira vez, aconselhamos manter o ferro durante alguns segundos na posição horizontal, sem contato com qualquer estrutura e afastado da roupa, para inicialização da câmara de vapor.

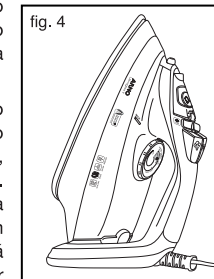

- Durante o uso, enquanto não estiver utilizando o ferro, coloque-o sempre na posição vertical, apoiado pela sua base traseira (fig. 4). Não mantenha o ferro apoiado na posição horizontal sobre algum suporte metálico. Isto poderá danificar a base e apresentar vazamento.

SELEÇÃO DAS TEMPERATURAS E VAPOR

Para evitar possíveis danos às roupas, é preferível começar pelos tecidos que se passam com temperaturas pouco elevadas e terminar com aqueles que suportam temperaturas mais elevadas:

- Comece pelos sintéticos
- Continue com seda e lã
- Termine com algodão, linho e jeans

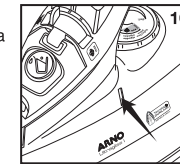

Quando ajustar o seletor para diminuir a temperatura, aguarde alguns momentos (até que a luz piloto acenda novamente) evitando queimar tecidos frágeis com a base demasiadamente quente. Para passar tecidos mistos, regule o seletor em função do tecido que necessita a temperatura mais baixa (ex.: linho e viscoso, escolha viscoso e regule o seletor para "sintético" ●).

TECIDOS	POSIÇÃO DO CURSOR DO TERMOSTATO	POSIÇÃO DE REGULAGEM DO VAPOR
LINHO	MAX	MAX ou III
ALGODÃO	●●●	II
LÃ	●●	I
SEDA	●	
SINTÉTICOS (Poliéster, Acetato, Acrílico, Poliamida)		☒

ZONA DE VAPOR

PASSANDO A SECO

Posicione o seletor de vapor variável na posição ☒ (Fig.5) e inicie a operação de passar, após a luz piloto apagar.

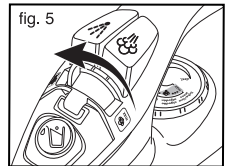

PASSANDO A VAPOR

Posicione o seletor de intensidade de vapor na posição desejada, posição I, II ou III ou MAX (fig. 6), em função do tecido a ser passado.

Quanto mais grosso o tecido e mais alta a temperatura, maior deve ser o nível de vapor. Após a luz piloto se apagar, estando o seletor de temperaturas na zona de vapor, coloque o ferro na posição horizontal para iniciar a formação de vapor.

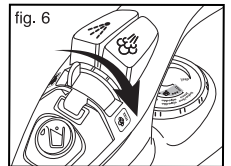

SPRAY

A função spray pode ser utilizada para passar tanto a vapor como a seco. Aperte o botão de spray de forma intermitente para umedecer rugas e vincos (fig. 7).

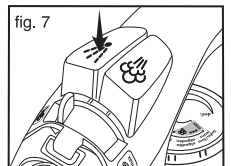

CORTA-PINGOS

(apenas nos modelos FUA2 e FUA3)

O sistema corta-pingos foi desenvolvido para que seu ferro de passar tenha o máximo de eficiência da produção de vapor sem ter resquícios de água (fig. 8).

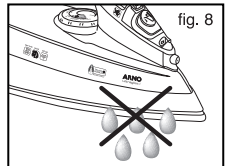

VAPOR EXTRA

Quando uma quantidade muito maior de vapor for necessária, aperte o botão Vapor Extra, estando o seletor de temperaturas ajustado para a temperatura máxima (fig. 9). Aguarde alguns instantes entre dois acionamentos consecutivos para não ocorrer gotejamento de água.

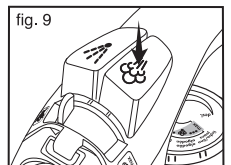

VAPOR VERTICAL

Este modelo permite o acionamento do Vapor Vertical posicionando o ferro na posição vertical. Assim é possível vaporizar por exemplo, cortinas, roupas em cabides, casacos, etc. Para isso, abasteça o reservatório até o nível máximo, então selecione a temperatura máxima e posicione o ferro na posição vertical, aproxime-o do tecido. Em seguida, pressione o botão de Vapor Extra. Aguarde alguns instantes entre dois acionamentos consecutivos para não ocorrer gotejamento de água (fig. 10).

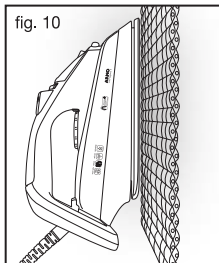

ATENÇÃO

- Sempre use o ferro sobre uma superfície estável.
- Não tenha contato direto com o vapor, evitando assim riscos de sofrer queimaduras.
- Se um fio de extensão for absolutamente necessário, deve ser usado um fio de seção de no mínimo 2,5 mm² e plugues e tomadas que suportem corrente elétrica de no mínimo 10 amperes.
- Fios para uma corrente elétrica menor que esta podem aquecer excessivamente e provocar acidentes. Deve-se ter muito cuidado na utilização de extensões.
- Na primeira utilização do aparelho é normal a saída de fumaça, devido à queima do excesso de lubrificação das peças internas. Em pouco tempo, a fumaça desaparecerá. Persistindo a fumaça, desligue o produto e o leve à Assistência Autorizada Arno.
- Desligue e retire o plugue da tomada quando não for usar o aparelho, antes de preencher ou esvaziar o reservatório e quando for limpá-lo, não só para evitar choque elétrico, mas também para evitar outros acidentes.
- Nunca coloque produtos químicos, amaciantes ou detergentes no reservatório de água, porque podem entupir as canalizações internas, prejudicando o funcionamento do produto ou provocando acidentes.
- Embora o cordão elétrico seja bastante resistente ao calor, nunca o coloque em contato com a base aquecida do aparelho para não prejudicar sua durabilidade.
- Nunca deixe o aparelho quente repousando sobre tecidos ou materiais que possam queimar, provocando acidentes.
- Espere o aparelho esfriar para limpá-lo ou guardá-lo, a fim de evitar queimaduras e danos diversos.
- É necessário ter cuidado quando esvaziar o ferro a vapor, pois poderá haver água quente no reservatório que pode provocar queimaduras.

- Ao colocar o aparelho em descanso, deixe-o sempre na posição vertical, apoiado pela base traseira sobre uma superfície estável. Nunca deixe o aparelho apoiado pela base metálica sobre a mesa ou tábua de passar, evitando assim acidentes.

- Antes de guardar o aparelho, esvazie o reservatório de água, para que a umidade não prejudique o seu aspecto e o seu funcionamento.

CONSERVAÇÃO E LIMPEZA

CONSERVAÇÃO E LIMPEZA

Antes de qualquer operação de limpeza, assegure-se de que o aparelho esteja desligado da tomada e a base esteja fria. Limpe regularmente a base utilizando uma esponja de limpeza macia úmida ou um pano de algodão úmido. Não utilize nenhum produto abrasivo ou solvente, para não danificar as peças do produto.

AUTOLIMPEZA

Sua finalidade é remover eventuais resíduos que a água possa deixar nos componentes internos do ferro a vapor, evitando assim problemas de funcionamento do produto. Sendo assim, faça o procedimento de auto-limpeza, pelo menos uma vez por mês. Tome cuidado ao fazer esta operação, pois sairá água quente e vapor. Realize a operação em cima de uma pia. Desligue o ferro, retire o plugue da tomada. Coloque o seletor de vapor variável na posição sem vapor ☒ "SECO" (fig. 1) e abra a tampa do reservatório de água. Encha o reservatório até a marca MAX, coloque o plugue na tomada e posicione o seletor de temperaturas para a temperatura máxima, além de posicionar o seletor de vapor variável na posição MAX.

Deixe o aparelho na posição vertical. A luz piloto acenderá e apagará. Após a luz apagar, retire o plugue da tomada, deixe o ferro na posição horizontal, abra a tampa do reservatório de água e retire a agulha de dentro do reservatório, girando-a no sentido anti-horário (fig. 11).

Balance ligeiramente o ferro até que toda a água do reservatório com as respectivas impurezas tenha escoado pela base do ferro. Aguarde até que a base esfrie antes de limpá-la com um pano macio. Se necessário repetir esta limpeza quantas vezes for necessário até a água sair sem impurezas.

Toda vez que o processo de auto-limpeza não for suficiente para restituir a formação de vapor, retire a agulha (girando-a no sentido anti-horário) e mergulhe sua extremidade durante duas horas em vinagre branco, a fim de dissolver impurezas. Não esqueça de lavar a agulha com bastante água antes de recolocá-la no lugar.

ARMAZENAGEM

Antes de guardar, desligue o aparelho e espere que a base esfrie. Esvazie o reservatório e coloque o seletor de intensidade de vapor na posição ☒ sem vapor.

Enrole o cordão elétrico em volta do ferro.

Guarde o ferro na posição vertical (fig. 12).

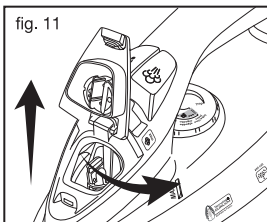

fig. 12



TABELA DE RESOLUÇÃO DE PROBLEMAS

Os nossos produtos são fabricados segundo normas de alta qualidade. Se tiver algum problema com o nosso produto, queira consultar a tabela a seguir.

Você poderá rapidamente encontrar uma solução para o problema. Se o problema não puder ser resolvido, queira contatar a Assistência Autorizada Arno.

PROBLEMA	CAUSAS POSSÍVEIS	O QUE FAZER
A água escorre pelos orifícios da base.	O sistema corta-pingo pode estar danificado.	Contate a Assistência Autorizada Arno.
	A temperatura do ferro não está adequada para trabalhos com vapor.	Desligue a função vapor e aqueça a temperatura para trabalhos com vapor. Aguarde a luz desligar e ligue novamente a função vapor.
Não há saída de vapor ou a quantidade é muito pequena.	O comando de regulação de intensidade de vapor poderá estar na posição sem vapor ☒.	Posicione o seletor para a posição vapor ☒.
	O ferro está com acúmulo de impurezas na agulha.	Siga as instruções de auto-limpeza interna.
	O reservatório está vazio.	Reabasteça o reservatório até o nível máximo.
Os orifícios da base eliminam água escura ou partículas escuras e/ou brancas.	Utilização indevida de produtos químicos na água.	Não utilize quaisquer produtos químicos, pois podem danificar o ferro. Siga as instruções de auto-limpeza.
A base está suja.	Utilização de goma ou roupa com sabão não retirado no enxágue.	Limpe a base do ferro com um pano macio e úmido. Consulte também o item Conservação.
Não sai jato d'água ao pressionar o botão spray.	Nível de água baixo no reservatório.	Reabasteça o reservatório até nível máximo.
	Ar no sistema.	Sobre a pia aperte o botão spray várias vezes até sair o ar.
Base não aquece.	O ferro pode ser sofrido uma queda acidental e/ou termostato danificou-se.	Contate a Assistência Autorizada Arno.

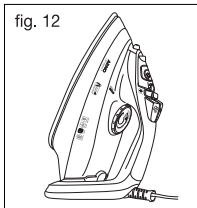
CONSUMIDOR: caso você, após ter lido o manual de instruções, ainda tenha dúvidas quanto à utilização deste ou de qualquer outro produto ARNO, ou caso possua sugestões, entre em contato com a ARNO através do SAC (11) 2060-9777 ou visite nosso site - www.arno.com.br - e envie um e-mail. Características técnicas do produto poderão sofrer alterações sem prévio aviso.

TERMO DE GARANTIA CONTRATUAL

I - PRAZO E COMPROVAÇÃO DA GARANTIA

1. O produto abaixo identificado é garantido pelo seu fabricante e/ou importador (SEB do Brasil), pelo prazo de um ano (12 meses), contado a partir da data de sua aquisição pelo primeiro Consumidor, sendo: 03 (três) meses de garantia legal e, 09 (nove) meses de garantia contratual cedida pelo fabricante SEB do Brasil Produtos Domésticos Ltda.
2. Para a comprovação desse prazo, o consumidor deverá apresentar este Termo de Garantia, devidamente preenchido, junto com a 1ª via da nota fiscal de compra, ou outro documento fiscal equivalente, desde que identifique o produto. Exija, pois, do estabelecimento comercial revendedor, o preenchimento correto deste Termo de Garantia.

II - ABRANGÊNCIA DA GARANTIA

1. Esta garantia contratual é dada ao produto abaixo identificado, exclusivamente contra eventuais defeitos decorrentes de projeto, fabricação, montagem, ou quaisquer outros vícios de qualidade que o tornem impróprio ou inadequado ao uso regular.
2. Esta garantia contratual não abrange as partes acessórias do produto.

III - EXCLUSÃO DA GARANTIA

- A garantia não abrangerá, sendo, pois, ônus do consumidor:
- a) os danos sofridos pelo produto, ou seus acessórios, em consequência de acidente, maus tratos, manuseio ou uso incorreto e inadequado;
 - b) os danos sofridos pelo produto, em consequência de sua utilização para finalidades diversas das especificadas pelo fabricante e/ou importador (SEB do Brasil), ou incompatíveis com a destinação do mesmo.

IV - LOCAL ONDE A GARANTIA DEVERÁ SER EXERCITADA

1. Os consertos em garantia somente deverão ser efetuados por uma Assistência Autorizada, devidamente nomeada pelo fabricante e/ou importador (SEB do Brasil), que, para tanto, se utilizará de técnicos especializados e de peças originais, garantindo o serviço executado.
2. O ônus pelo transporte do produto até a Assistência Autorizada, independentemente do motivo, será arcado pelo consumidor, com exceção dos produtos do gênero Lavadora de Roupas.

V - CESSAÇÃO DA GARANTIA

1. Não confie o conserto do produto abaixo identificado a curiosos, pessoas ou oficinas não autorizadas e não credenciadas pelo seu fabricante e/ou importador (SEB do Brasil).
2. Se isto vier a ocorrer a garantia cessará, de imediato.
3. O produto abaixo identificado foi projetado para funcionamento em uso doméstico, única e exclusivamente. A sua utilização, para uso não doméstico, industrial ou comercial, acarretará a cessação imediata da garantia.

VI - RECOMENDAÇÕES ESPECIAIS

1. Antes de colocar o produto em funcionamento, leia atentamente as instruções de uso e/ou instalação contidas no próprio aparelho, na embalagem, ou no manual respectivo. Siga-as rigorosamente. Elas são a sua segurança.
2. Certifique-se de que a tensão elétrica (voltagem) a ser utilizada é a mesma indicada no aparelho (127V ou 220V). Verifique se a instalação elétrica do local está correta e perfeita como também se a frequência Hz é correspondente a do país em que o produto está sendo utilizado.
3. Para evitar danos, mantenha o produto bem armazenado e limpo, em ambiente protegido das intempéries (chuva, vento, umidade, raios solares, etc.).
4. Não introduza quaisquer objetos estranhos à função própria do produto, principalmente quando este estiver em funcionamento, evitando acidentes.

VI - FABRICANTE E/OU IMPORTADOR

Av. Industrial Alda Bernardes de Faria e Silva, 1881 - Galpão - 1BL, 2BL, 3BL, 4BL, 5BL, 6BL, 9BL, 10B, 11B - 27580-000 - Itatiaia - RJ
CNPJ: 61.077.830/0023-17 - Indústria Brasileira

Qualquer reclamação, comentário ou sugestão sobre o atendimento e os reparos prestados pelas Assisências Autorizadas, ligue ao nosso Serviço de Atendimento ao Consumidor.

Departamento de Assistência Técnica (11) 2060-9777

IDENTIFICAÇÃO DO CONSUMIDOR E DO PRODUTO

Nome do consumidor ou presenteado: _____

Endereço: _____

Produto adquirido: _____

Nº de série do produto: _____

Nota Fiscal Nº: _____ Data: ____ / ____ / ____

Nome do revendedor: _____

CARIMBO DO REVENDEDOR

Nossa rede de assistência técnica autorizada pode ser consultada através do SITE ARNO (www.arno.com.br), ou do SAC no (0XX11) 2060-9777, que também está disponível para esclarecimentos de quaisquer dúvidas e sugestões com relação aos nossos produtos e serviços.