

Oster®

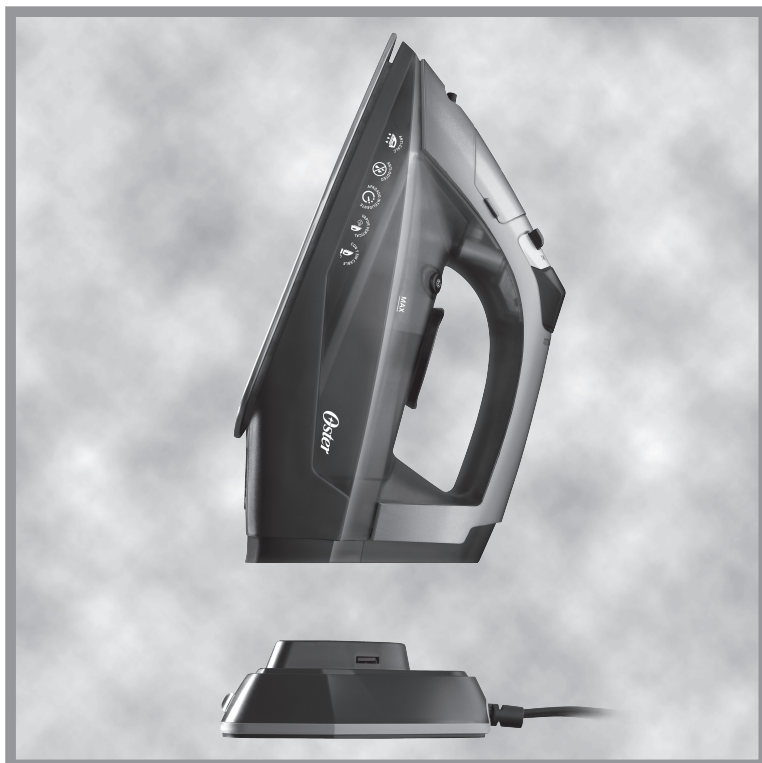

MODELO
MODEL

GCSTCC3000

MANUAL DE INSTRUCCIONES
PLANCHA CON CABLE/SIN CABLE
LEA TODAS LAS INSTRUCCIONES ANTES DE USAR ESTE APARATO

INSTRUCTION MANUAL
CORDED/CORDLESS IRON
READ ALL INSTRUCTIONS BEFORE USING THIS APPLIANCE

MANUAL DE INSTRUÇÕES
FERRO DE PASSAR SEM FIO/COM FIO
LEIA TODAS AS INSTRUÇÕES ANTES DE USAR ESTE APARELHO

PRECAUCIONES IMPORTANTES

Cuando se utilizan aparatos eléctricos, siempre deben seguirse precauciones básicas de seguridad incluyendo las siguientes:

LEA TODAS LAS INSTRUCCIONES ANTES DE USAR

- Use la plancha solamente con el fin para el que ha sido diseñada.
- Para protegerse contra el riesgo de una descarga eléctrica, no sumerja la plancha en agua ni en otros líquidos.
- La palanca de vapor siempre debe estar en la posición de seco  antes de enchufar o desenchufar la plancha del tomacorriente. Nunca le dé un tirón al cable para desconectarlo del tomacorriente, sujete el enchufe y tire de él para desconectarlo.
- No permita que el cable toque superficies calientes. Deje enfriar la plancha por completo antes de guardarla. Enrolle el cable holgadamente alrededor de la plancha para guardarla.
- Desconecte siempre la plancha del tomacorriente eléctrico cuando esté llenándola con agua, limpiándola o vaciándola y cuando no la esté usando.
- No haga funcionar la plancha si el cable está dañado o si la plancha se ha caído o dañado o si presenta alguna fuga. Para evitar el riesgo de descarga eléctrica, no desensamble la plancha. Llévela a un centro de servicio autorizado para que la examinen y/o reparen. El reensamblaje incorrecto puede provocar el riesgo de una descarga eléctrica al usar la plancha.
- Es necesario vigilar cuidadosamente a los niños cuando usen cualquier aparato o se encuentren cerca de él. No deje la plancha sin vigilancia mientras esté enchufada, encendida o sobre una tabla de planchar.
- Se pueden producir quemaduras por contacto con las partes de metal calientes, el agua caliente o el vapor. Tenga cuidado al invertir una plancha de vapor ya que puede quedar agua caliente en el depósito de agua.
- Si la plancha no funciona normalmente, desconéctela del tomacorriente y hágala revisar por un centro de servicio autorizado.
- Su plancha Oster® está diseñada para apoyarse en el talón de descanso. Use solamente con el talón de descanso proporcionado. No deje la plancha sin vigilancia. No apoye la plancha sobre una superficie no protegida, aun cuando sea sobre el talón de descanso.
- Este aparato funciona con alta potencia. Para evitar una sobrecarga del circuito no haga funcionar otro aparato de alta potencia en el mismo circuito.
- Si resulta absolutamente necesario usar un cable de extensión, Se debe utilizar un cable con una capacidad eléctrica mayor o igual a la capacidad eléctrica nominal de la plancha. Los cables de menor amperaje se pueden sobrecalentar. Se debe tener cuidado de acomodar el cable de extensión de modo tal que no pueda ser jalado o provocar tropiezos.
- Este artefacto eléctrico no está diseñado para ser usado por personas (incluyendo niños) cuyas capacidades físicas, sensoriales o mentales estén disminuidas, o carezcan de experiencia y conocimiento, a menos que una persona responsable por su seguridad les haya supervisado o instruido en el uso de este electrodoméstico. Los niños deberán estar bajo supervisión para cerciorarse de que NO jueguen con el artefacto eléctrico. Cuando coloque la plancha sobre su base, asegúrese que la superficie en la que se coloca la base sea estable.

CONSERVE ESTAS INSTRUCCIONES

Gracias por comprar la Plancha Versa Glide™ Con Cable/Sin Cable Oster®. La nueva Plancha Versa Glide™ Con Cable/Sin Cable Oster® le permitirá planchar más rápido. Quite la base de calentamiento para usarla en el modo sin cable, o también puede utilizarla en el modo con cable para periodos continuos de calor y vapor.

CARACTERÍSTICAS

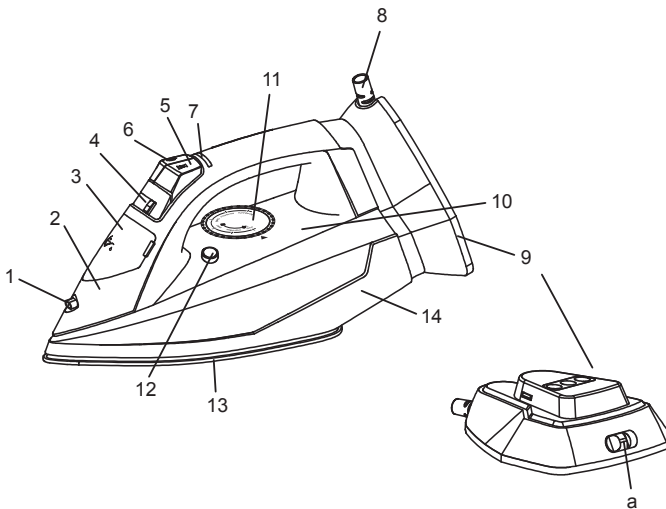

- | | | |
|---|--|---------------------------------|
| 1. Boquilla de Rociado Fino SPRAY MIST | 8. Cable de 6.5 pies Giratorio. | 14. Sistema Antisarro (adentro) |
| 2. Orificio de Llenado de Agua | 9. Base de Calentamiento | |
| 3. Tapa del Orificio de Llenado de Agua | a. Interruptor con ajuste de asegurado/abierto (para planchar con cable/sin cable) | |
| 4. Palanca de Vapor | 10. Depósito de Agua Transparente | |
| 5. Botón SPRAY MIST | 11. Selector de Telas | |
| 6. Botón SHOT OF STEAM / Vapor Vertical | 12. Botón de Autolimpieza | |
| 7. Luz Indicadora de Calentamiento | 13. Suela | |

ACERCA DE LOS ICONOS/SÍMBOLOS DE SU PLANCHA

	<p>SISTEMA ANTISARRO (AntiCalc) – Un sistema permanente localizado en el interior del depósito de agua, diseñado para eliminar las impurezas. Consulte la sección SISTEMA ANTISARRO (ANTI-CALC) bajo la sección de MANTENIMIENTO Y LIMPIEZA DE SU PLANCHA para instrucciones detalladas.</p>
	<p>SISTEMA ANTIGOTEO - Elimina el goteo y las manchas de agua.</p>
	<p>FUNCIÓN DE GOLPE DE VAPOR SHOT OF STEAM (VERTICAL) Permite que la plancha funcione verticalmente como un vaporizador de prendas. Consulte la sección de FUNCIONES ESPECIALES para instrucciones detalladas.</p>
	<p>FUNCIÓN DE GOLPE DE VAPOR SHOT OF STEAM - Proporciona un golpe de vapor adicional para ayudar a eliminar las arrugas más difíciles.</p>
	<p>SIN VAPOR – Brinda la flexibilidad de planchar sin vapor. Consulte la sección de PLANCHADO EN SECO para instrucciones detalladas.</p>
	<p>FUNCIÓN SPRAY MIST - Produce un potente rocío fino que humedece la tela para ayudar a eliminar arrugas en telas gruesas y a definir pliegues.</p>
	<p>FUNCIÓN DE APAGADO AUTOMÁTICO POR DETECCIÓN DE MOVIMIENTO EN TRES POSICIONES Esta función apaga automáticamente la plancha si se deja en una posición demasiado tiempo para evitar accidentes.</p>

LLENADO DEL DEPÓSITO DE AGUA (USAR AGUA DE LA LLAVE)

1. Mueva la palanca de vapor a la posición de seco .
2. Coloque la plancha con la suela descansando sobre una superficie plana y limpia.
3. Abra la tapa del orificio de llenado de agua, sujetando ambas lengüetas a los lados y tirando suavemente de la tapa para abrirla.
4. Use una taza medidora con boquilla de vertido fácil para llenar el depósito con agua de la llave, a través del orificio de llenado de agua. No llene el depósito de agua por encima del nivel de llenado máximo (MAX).
5. Cierre la tapa del orificio de llenado de agua de forma segura después del llenado.

ADVERTENCIA: Para prevenir el riesgo de quemaduras, tenga cuidado al llenar de agua una plancha caliente. Las piezas metálicas calientes, el agua caliente y el vapor pueden provocar lesiones.

PLANCHADO EN SECO

1. Asegúrese de que la palanca de vapor esté en la posición de seco ☒ y que la plancha esté conectada a la base de calentamiento sobre una superficie plana y estable (siga las instrucciones en la sección de "Planchado con Cable").
2. Gire el dial selector de telas a la posición deseada, según el tipo de tela a planchar (Figura 1).

NOTA: Si tiene dudas sobre el tipo de tela de su prenda, es mejor probar primero la temperatura de la plancha en un ruedo o una costura interior.

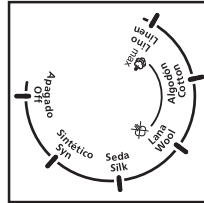

Figure 1

3. Enchufe el cable a un tomacorriente de 127 o 220 voltios dependiendo del modelo (vea la última página para más detalles).
 - La luz roja indicadora se ilumina para indicar que la plancha se está calentando.
 - Cuando la luz indicadora cambie a verde. La plancha ha alcanzado la temperatura apropiada y está lista para ser utilizada.
4. Para usar la plancha sin el cable, siga las instrucciones en la sección "Planchado Sin Cable".

NOTA: Aunque la palanca de vapor esté en la posición seco ☒, podrá usar las funciones de golpe de vapor SHOT OF STEAM o de rociado SPRAY MIST, siempre que el dial selector de tela esté ajustado a lana, algodón o lino / temperatura alta. El depósito debe tener por lo menos ¼ de nivel de agua.

PLANCHADO AL VAPOR

1. Siga las instrucciones en la sección de "Llenado del Depósito de Agua" y "Planchado con Cable."
2. Mueva la palanca de vapor a la posición deseada de vapor. Gire el dial selector de telas a la posición deseada, según el tipo de tela a planchar (ver la Figura 1).

NOTA: Si tiene dudas sobre el tipo de tela de su prenda, es mejor probar primero la temperatura de la plancha en un ruedo o una costura interior.

3. Enchufe el cable a un tomacorriente de 127 o 220 voltios dependiendo del modelo (vea la última página para más detalles).
 - La luz roja indicadora se ilumina para indicar que la plancha se está calentando.
 - Cuando la luz indicadora cambie a verde. La plancha ha alcanzado la temperatura apropiada y está lista para ser utilizada.
4. Para usar la plancha sin el cable, siga las instrucciones en la sección "Planchado Sin Cable".

PLANCHADO CON CABLE

1. Conecte la plancha en posición vertical en la base de calentamiento.
2. Mueva el interruptor con ajuste de asegurado/abierto a la posición de asegurado . Sujete la plancha por el mango y álcela para verificar que esté asegurada en la base (Figura 2).
3. Mantenga la plancha sobre el talón de descanso de la base de calentamiento cuando no esté planchando.

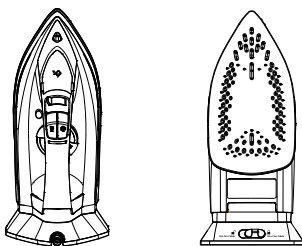



Figure 2

PLANCHADO SIN CABLE

1. Asegúrese de que el cable esté enchufado a un tomacorriente de 127 o 220 voltios dependiendo del modelo (vea la última página para más detalles).
2. **LIBERE LA PLANCHA DE LA BASE** moviendo el interruptor con ajuste de asegurado/abierto a la posición de abierto .
3. Para primer uso, **ESPERE** a que la luz roja indicadora cambie a verde; entonces la plancha está lista para ser usada. Sujete firmemente la plancha por el mango y retírela de la base (Figura 3).
4. **COMIENCE A PLANCHAR.**
5. **COLOQUE** la plancha en su base de calentamiento cada vez que pare de planchar.
 - La luz roja indicadora se ilumina para indicar que la plancha se está recalentando.

IMPORTANTE: Si utiliza la función SHOT OF STEAM, su plancha podría enfriarse más rápido, lo cual puede hacer que se demore tiempo adicional para recalentarse.

NOTA: La plancha en modo sin cable no es un dispositivo recargable. No puede utilizar la plancha continuamente sin colorcala en su base de calentamiento.

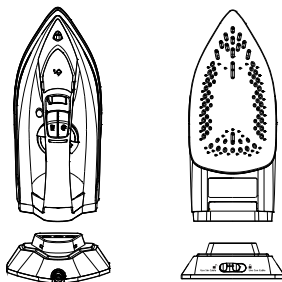

Figure 3

FUNCIONES ESPECIALES

SISTEMA ANTIGOTEO

Elimina el goteo y las manchas de agua.

FUNCIÓN SPRAY MIST

La función Spray Mist es un poderoso rocío de agua que humedece la tela para ayudar a eliminar las arrugas de las telas gruesas y para marcar los dobleces.

Para usar: Presione firmemente el botón SPRAY MIST.

FUNCIÓN DE GOLPE DE VAPOR SHOT OF STEAM

La función Shot of Steam brinda un chorro de vapor adicional para penetración profunda en arrugas rebeldes. Puede usar esta característica cuando planche en seco o a vapor, siempre y cuando la posición de tela esté fijada en Lana, Algodón o Lino. El tanque de agua debe estar aproximadamente $\frac{1}{4}$ del lleno de agua.

PARA USAR: Coloque la plancha sobre la arruga y presione el botón de golpe de vapor SHOT OF STEAM siempre que necesite un golpe de vapor adicional. La función de golpe de vapor SHOT OF STEAM puede usarse continuamente en intervalos aproximados de 3 segundos.

FUNCIÓN DE GOLPE DE VAPOR SHOT OF STEAM (VERTICAL)

La función vapor vertical permite que su plancha funcione como vaporizador para prendas.

Consejo: Cuando use el vapor vertical sobre las prendas, cuélguelas de una percha para obtener mejores resultados. También se puede usar en cortinas y cortinados colgados.

PARA USAR:

1. Asegúrese que la plancha esté caliente.
2. Sostenga la plancha en posición vertical, con la plancha cerca de la tela que desea vaporizar pero sin tocarla.
3. Estire la tela de forma que permanezca tensa.
4. Presione el botón Shot of Steam a intervalos de aproximadamente 3 segundos a medida que mueve la plancha por la zona arrugada.

ADVERTENCIA: Para prevenir el riesgo de quemaduras, mantenga la mano alejada de la zona que está vaporizando.

ADVERTENCIA: NO vaporice las prendas mientras las tenga puestas ya que esto puede provocar lesiones.

FUNCIÓN DE APAGADO AUTOMÁTICO POR DETECCIÓN DE MOVIMIENTO EN TRES POSICIONES

Apaga la plancha si se deja en una posición específica por mucho tiempo para prevenir accidentes.

Si deja la plancha:

- en posición horizontal sin moverla, o la vuelca accidentalmente, automáticamente dejará de calentar al cabo de 30 segundos la luz de espere/listo parpadeará en rojo para hacerle saber que la plancha ha dejado de calentar.
- en posición vertical (sobre su talón de apoyo) sin moverla, la plancha se apagará automáticamente al cabo de 15 minutos la luz de espere/listo parpadeará en rojo para hacerle saber que la plancha ha dejado de calentar.

IMPORTANTE: Cuando la función de apagado automático se active, la luz indicadora parpadeará en rojo.

Para reiniciar la plancha: Mueva la plancha para adelante y para atrás hasta que la luz de espere/listo cambie a verde nuevamente.

CUIDADO DE SU PLANCHA DESPUÉS DE USARLA

Para apagar la plancha, mueva la palanca de vapor hacia la posición de seco  y desenchúfela.

ADVERTENCIA: NUNCA tire del cable para desenchufar la plancha. Esto puede dañar el cable.

ALMACENAMIENTO DE LA PLANCHA

1. Apague, desconecte y permita que la plancha se enfríe.
2. Vacíe el tanque de agua después de cada uso. Para hacerlo, desenchufe la plancha, inviértala, abra la tapa del orificio para cargar agua y deje que salga el agua por el orificio. Sacuda la plancha suavemente para eliminar las gotas de agua retenidas.
3. Enrolle el cable alrededor del talón de apoyo y almacene la plancha parada sobre su talón de apoyo.

IMPORTANTE: Si se enrolla el cable de manera muy ajustada alrededor de la plancha se puede dañar el cable.

MANTENIMIENTO Y LIMPIEZA DE SU PLANCHA

USO DE LA FUNCIÓN DE LIMPIEZA AUTOMÁTICA

Use la función de limpieza automática una vez al mes para mantener el rendimiento óptimo de la plancha.

1. Desenchufe la plancha y retire de la base de calentamiento.
2. Mueva la palanca de vapor de un lado a otro varias veces para eliminar los desechos y los residuos minerales de la válvula de vapor. Esto mantendrá el flujo de agua hacia la cámara de vapor.
3. Llene el depósito con agua de la llave hasta la línea de llenado máxima (MAX).
4. Coloque la plancha en la base de calentamiento, luego enchufe la plancha y caliente por varios segundos.
5. Desenchufe la plancha y retire de la base de calentamiento. Sujete la plancha en posición horizontal sobre un fregadero, oprima y mantenga presionado el botón de limpieza automática . El agua comenzará a gotear por las salidas de vapor en la suela. Agite la plancha lentamente de un lado a otro y hacia adelante y hacia atrás, durante 30 segundos. Inclínele levemente hacia abajo la punta de la plancha, de modo que quede más baja que la parte posterior, para que el agua circule. Suelte el botón de limpieza automática después de un minuto.
6. Abra la tapa del orificio de llenado y vierta el agua restante. Cuidadosamente limpie la suela con una toalla después que la plancha se haya enfriado.
7. Enchufe la plancha y deje que se caliente durante 2 minutos para que se seque por completo. Desenchufe la plancha y deje que se enfríe.

LIMPIEZA DE LA SUELA

Limpie la suela después de cada 30 usos, o más frecuentemente si se usa almidón o comienza a acumularse residuos. Antes de limpiar, asegúrese que la plancha esté desenchufada y fría.

ADVERTENCIA: Para evitar el riesgo de una descarga eléctrica, no sumerja la plancha en agua ni en otros líquidos.

NOTA: no la remoje en líquidos ni use limpiadores abrasivos, estropajos ni vinagre para limpiar la suela, ya que esto puede dañar el acabado.

Tipos de Residuos/ Acumulación	Limpieza Recomendada
Sucio Ligero	Use un paño de algodón o toalla de felpa para limpiar la base con agua tibia jabonosa.
Depósitos de Agua Dura	Use un paño de algodón o toalla de felpa para limpiar la base con una mezcla de 50/50 de vinagre y agua.
Almidones Pesados o Acumulación de Residuos	Utilice limpiador para planchas calientes o almohadillas Mr. Clean® Magic Eraser®. Consulte las instrucciones del fabricante de estos productos para instrucciones específicas de limpieza. Mr. Clean® y Magic Eraser® son marcas registradas propiedad de la compañía Procter & Gamble.

SISTEMA ANTISARRO (ANTICALC)

El antisarro es un sistema permanente localizado en el interior del depósito de agua, que elimina las impurezas.

PARA PROLONGAR LA EFICIENCIA DE LA UNIDAD, SIGA ESTOS PASOS UNA VEZ AL MES O DESPUÉS DE CADA 30 USOS:

1. Apague la plancha.
2. Agregue 1 cucharadita de sal en $\frac{3}{4}$ de taza de agua y llene el depósito de agua con la solución.
3. Déjela reposar en el depósito durante 15 minutos, agítela ocasionalmente y a continuación vacíe el depósito a través del orificio de llenado o mediante el "método de auto-limpieza".
4. Llene nuevamente el depósito de agua con una solución de agua salina, agítela y deséchela después de 15 minutos.
5. Llene el depósito con agua limpia para enjuagarlo y vacíe el depósito.

CONSEJOS PRACTICOS PARA PLANCHAR

Para consejos y trucos adicionales, por favor visite oster.com

- Antes de planchar, verifique la etiqueta de la prenda de vestir y siga las instrucciones del fabricante. Si no tiene instrucciones, comience con una posición de temperatura baja y pruébela planchando una área pequeña. Aumente gradualmente la temperatura.
- Clasifique las prendas de acuerdo con el tipo de tela. Planche las prendas que requieran una temperatura baja y aumente poco a poco la temperatura.
- Cuando cambie de un ajuste de temperatura alta a una baja, espere 5 minutos para cambiar para que la plancha se caliente o enfrie.
- Al planchar con vapor, aplique pasadas largas y lentas sobre la tela para permitir que el vapor penetre en la tela y que el calor de la suela seque la humedad.
- Planche las prendas de lino por el revés para evitar sacarles brillo. Para disminuir el brillo puede usar un paño para planchar o una tela de algodón.
- Planche las prendas de algodón cuando la tela esté todavía húmeda o pre-humedezca con una botella aerosol. Ajuste a una temperatura alta y use la función de golpe de vapor SHOT OF STEAM para arrugas difíciles y definir pliegues.
- Planche las prendas de mezclilla en la temperatura máxima y use la función de golpe de vapor SHOT OF STEAM. Use almidón para que la tela quede dura y definir los pliegues.
- Cerciórese de que las cremalleras estén cerradas y que la solapa esté plana. Planche sobre la solapa, manteniendo estirada la prenda de vestir.
- Los aerosoles de almidón facilitan la tarea de planchado.

PLANCHADO DE CAMISAS

- Comience por el cuello y avance hacia el centro desde los bordes exteriores. Planche a lo largo, no en círculos.
- Coloque el hombro sobre el extremo más angosto de la tabla de planchar y planche uno de los lados del frente. A continuación, planche el hombro, la espalda (por debajo de la línea del cuello), el otro hombro y el otro lado del frente.
- Planche las mangas y los puños, avanzando desde las costuras de la sisa, hacia abajo. Para eliminar los pliegues, alterne la doble capa de tela de las mangas y planche.
- Planche el cuerpo de la prenda, comenzando por una mitad del frente, siguiendo por la espalda y terminando por la otra mitad del frente. Si la camisa no se abre, deslícela por el extremo de la tabla de planchar, planche la parte del frente y luego la de atrás.

PLANCHADO DE PANTALONES

- Comience por la cintura y el área de la entrepierna, y continúe por los bolsillos y los puños.
- Tome el pantalón por la cintura e introdúzcalo por el extremo angosto de la tabla, como si estuviera “vistiendo” la tabla de planchar. Planche la parte superior frontal de los pantalones, incluso la faja de la cintura.
- Coloque los pantalones en posición paralela a la tabla de planchar, a lo largo, de modo que ambas piernas queden en la misma dirección. Planche cada pierna deslizando la plancha hacia arriba y hacia abajo por la pierna del pantalón.
- Tome el ruedo de la pierna y páselo por encima de la faja de la cintura para planchar la parte interna de la pierna. Repita estos dos pasos para la otra pierna del pantalón.

RESOLUCIÓN DE PROBLEMAS

PROBLEMA	CAUSA/SOLUCIÓN
La luz roja de calentamiento parpadea	<ul style="list-style-type: none"> • La luz parpadea para indicar que la función de apagado automático está activa. • Para detener el parpadeo y calentar de nuevo, mueva la plancha hacia atrás y hacia adelante y permita que la plancha se caliente de nuevo.
La plancha no se calienta	<ul style="list-style-type: none"> • Asegúrese de que la plancha esté conectada en la base de calentamiento y que el cable esté enchufado a un tomacorriente que funciona. • Posicione el dial selector de telas al ajuste correcto para su prenda. • Cerciórese de que la función de apagado automático no esté activada. Consulte la sección de la FUNCIÓN DE APAGADO AUTOMÁTICO EN 3 POSICIONES para más detalles.
La plancha no produce vapor	<ul style="list-style-type: none"> • Cerciórese de que el depósito esté lleno hasta por lo menos $\frac{1}{4}$ del nivel de agua. • Verifique que la palanca de vapor esté en una posición de vapor. • Presione el botón de golpe de vapor SHOT OF STEAM varias veces para preparar la válvula.
La plancha gotea	<ul style="list-style-type: none"> • Llene el depósito solamente hasta la línea de nivel máxima (MAX). • Se ha presionado el botón de golpe de vapor SHOT OF STEAM muy seguido. Use la función de golpe de vapor solamente en intervalos de 3 segundos o menos. • Vacíe el depósito de agua después de cada uso y coloque la palanca de vapor en la posición de seco .
Al planchar quedan manchas o vetas en la ropa	<ul style="list-style-type: none"> • Vacíe el depósito de agua por completo después de usar la plancha. • Cuando se haya enfriado, limpie la suela con un paño húmedo. • Use la función de limpieza automática una vez al mes. • Consulte la sección de SISTEMA ANTISARRO. • Cerciórese de que la taza medidora que use para llenar de agua la plancha esté limpia.
Las arrugas no se eliminan por completo	<ul style="list-style-type: none"> • Use las funciones de golpe de vapor SHOT OF STEAM o de rociado fino SPRAY MIST para ayudar a eliminar las arrugas más difíciles. • Asegúrese de que el dial selector para telas esté posicionado en el ajuste correcto. • Consulte la sección de "Consejos Prácticos" o visite www.oster.com para consejos y trucos adicionales.
Las telas adquieren un "brillo" no deseado	<ul style="list-style-type: none"> • Use un paño para planchar o una tela blanca de 100% algodón y colóquela entre la prenda que va a planchar y la plancha para evitar "sacarle brillo".

NOTA

IMPORTANT SAFEGUARDS

When using electrical appliances, basic safety precautions should always be followed including the following:

Read All Instructions Before Use

- Use iron only for its intended use.
- To protect against risk of electric shock, do not immerse the iron in water or other liquids.
- The Steam Lever should always be turned to the dry  setting before plugging or unplugging from outlet. Never yank cord to disconnect from outlet; instead, grasp plug and pull to disconnect.
- Do not allow cord to touch hot surfaces. Let iron cool completely before storing. Loop cord loosely around iron when storing.
- Always disconnect iron from electrical outlet when filling with water, cleaning, emptying or when not in use.
- Do not operate iron with a damaged cord or if the iron has been dropped or damaged. To avoid the risk of electric shock, do not disassemble the iron. Take it to an authorized service center for examination and/or repair. Incorrect reassembly can cause a risk of electric shock when iron is used.
- Close supervision is necessary for any appliance being used by or near children. Do not leave iron unattended while plugged in, turned on or on an ironing board.
- Burns can occur from contact with hot metal parts, hot water or steam. Use caution when you turn a steam iron upside down – there may be hot water in the reservoir.
- If the iron is not operating normally, disconnect from the power supply and have the iron serviced by an authorized service center.
- Your Oster® iron is designed to rest on the heel rest. Use only with the heel rest provided. Do not leave the iron unattended. Do not set the iron on an unprotected surface, even if it is on the heel rest.
- This is a high wattage appliance. To avoid a circuit overload, do not operate another high wattage appliance on the same circuit.
- If an extension cord is absolutely necessary, a cord with an ampere rating equal to or greater than the maximum rating of the iron shall be used. Cords rated for less amperage may overheat. Care should be taken to arrange the extension cord so that it cannot be pulled or tripped over.
- This appliance is not intended for use by persons (including children) with reduced physical, sensory or mental capabilities, or lack of experience and knowledge, unless they have been given supervision or instruction concerning use of the appliance by a person responsible for their safety. Children should be supervised to ensure that they do not play with the appliance.

SAVE THESE INSTRUCTIONS





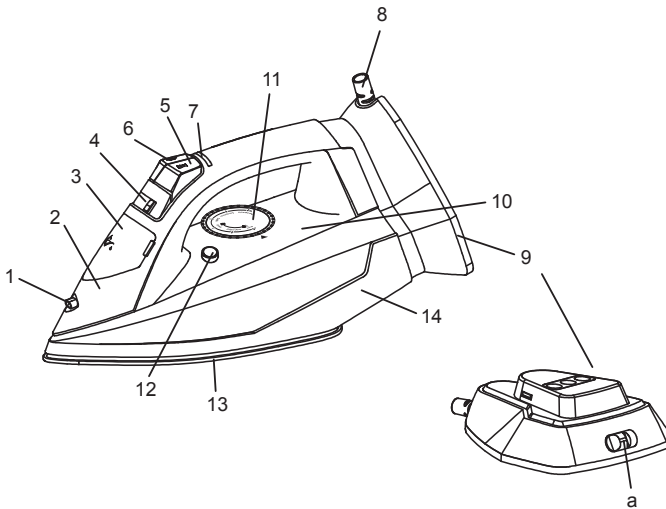

Thank you for purchasing the Oster® Versa Glide™ Corded/Cordless Iron. The new Oster® Versa Glide™ Corded/Cordless iron makes ironing faster. Detach the iron from the heating base and use it in cordless mode, or use it in the corded mode for longer period of continuous heat and steam

FEATURES



- | | | |
|---|---|-------------------------------------|
| 1. SPRAY MIST Nozzle | 8. 6.5 ft- Swivel Cord | 12. Self-Clean Button |
| 2. Water Fill Hole | 9. Heating Base | 13. Soleplate |
| 3. Water Fill Hole Cover | a. Lock/Unlock Switch
(for corded/cordless
ironing) | 14. Anti-Calcium System
(inside) |
| 4. Steam Lever | | |
| 5. SPRAY MIST Button | 10. See-Through Water
Reservoir | |
| 6. SHOT OF STEAM /
Vertical Steam Button | 11. Fabric Select Dial | |
| 7. Heating Indicator Light | | |

ABOUT YOUR IRON ICONS/SYMBOLS

	<p>ANTI-CALCIUM SYSTEM –A permanent system located inside the water reservoir, designed to eliminate impurities. Refer to the ANTI-CALCIUM SYSTEM section under MAINTAINING AND CLEANING YOUR IRON for detailed instructions.</p>
	<p>ANTI-DRIP SYSTEM - Eliminates leaks and water spots even.</p>
	<p>SHOT OF STEAM FEATURE (VERTICAL) - Allows iron to function vertically as a garment steamer. Refer to SPECIAL FEATURES section for detailed instructions.</p>
	<p>SHOT OF STEAM FEATURE - Provides an extra burst of steam to help remove stubborn wrinkles.</p>
	<p>NO STEAM – Provides the flexibility to iron without steam. Refer to DRY IRONING section for detailed instructions.</p>
	<p>SPRAY MIST FEATURE – Provides a powerful water spray mist that dampens the fabric to aid in removing wrinkles from heavy fabrics and for setting creases. Refer to SPECIAL FEATURES section for detailed instructions.</p>
	<p>3-WAY AUTO-OFF FEATURE – This feature automatically turns the iron off if left in one position too long to avoid accidents.</p>

FILLING WATER RESERVOIR (USE TAP WATER)

1. Move Steam Lever to Dry  setting.
2. Place the iron with soleplate resting on a flat, clean surface.
3. Open the Water Fill Hole Cover by gripping side tabs and gently pulling out the cover to open.
4. Use an easy-pour measuring cup to fill water reservoir with tap water through the Water Fill Hole. Do not fill water reservoir beyond the MAX line.
5. Close the Water Fill Hole Cover securely after filling.

WARNING: To prevent the risk of burns, be careful when filling a hot iron with water. Hot metal parts, hot water and steam can cause injuries.

CORDED IRONING

1. Set the iron in vertical position onto the Heating Base.
2. Move Lock/Unlock switch to the locked position . Lift the iron by the handle to ensure that it is securely locked onto the base (Figure 2).
3. Keep the iron on the heel rest of the Heating Base when not ironing.

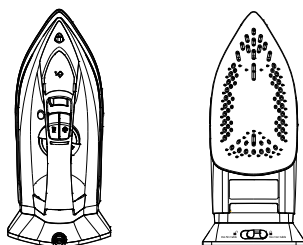



Figure 2

CORDLESS IRONING

1. Make sure the cord is plugged into a 127 or 220-Volt outlet depending on model (see last page for details).
2. **UNLOCK THE IRON FROM THE BASE** by moving the Lock/Unlock switch on the Heating Base to the unlocked position .
3. For first use, **WAIT** until the Indicator Light turns solid green; then the iron is ready for use. Hold iron by the handle and remove from the base (Figure 3).
4. **START IRONING.**
5. **PLACE** the iron back on the Heating Base every time you stop ironing.
 - The red Indicator Light comes on to indicate the iron is reheating.

IMPORTANT: When using the SHOT OF STEAM feature, your iron might cool down faster; therefore, it might take up to an additional time to reheat.

NOTE: The Cordless iron is NOT a rechargeable device. You cannot continuously use this iron without placing it on the Heating Base.

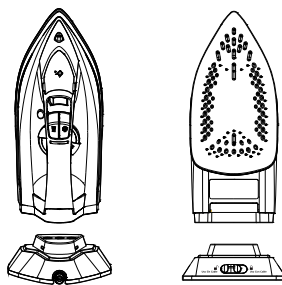

Figure 3

SPECIAL FEATURES

ANTI-DRIP SYSTEM

Eliminates leaks and water spots.

SPRAY MIST FEATURE

A powerful water spray mist that dampens the fabric to aid in removing wrinkles from heavy fabrics and for setting creases.

TO USE: Press the SPRAY MIST Button firmly.

SHOT OF STEAM FEATURE

Provides an extra burst of steam for deep penetration of stubborn wrinkles. You can use this feature while Dry or Steam ironing, as long as the Fabric Select Dial is set to high temperature. The water reservoir must be at least $\frac{1}{4}$ full of water.

TO USE: Place the iron on top of the wrinkle and press the SHOT OF STEAM button each time you would like an extra burst of steam. The SHOT OF STEAM feature may be used continuously in approximately 3-second intervals.

SHOT OF STEAM FEATURE (VERTICAL)

Allows iron to function vertically as a garment steamer.

TIP: When using vertical steam, hang clothing on a hanger for best results. Hanging curtains and drapes may also be steamed.

TO USE:

1. Ensure that the iron is heated up.
2. Hold iron vertically near, but not touching the fabric you want to steam. Pull the fabric tight.
3. Press SHOT OF STEAM button in 3-second intervals as you move iron over wrinkles.

WARNING: To prevent burns, keep hands away from the area being steamed.

WARNING: DO NOT steam garments while wearing them; this may result in injuries.

3-WAY AUTO-OFF FEATURE.

This feature automatically turns the iron off if left in one position too long to avoid accidents.

IF YOU LEAVE IRON ON:

- Horizontally without moving it, or accidentally tip the iron over, it will automatically stop heating after 30 seconds. The light turns red when auto-off activates and blinks.
- Vertically (on its heel rest) without moving it, the iron will automatically turn off after 15 minutes. The light turns red when auto-off activates and blinks.

IMPORTANT: When the auto-off feature has been activated, the indicator light will blink.

NOTE: The light blinks only when the iron is locked on the Heating Base.

TO RESET: Move iron back and forth and reheat until the "Ready" Indicator Light turns solid green.

CARING FOR YOUR IRON AFTER USE

1. To turn off the iron, move the Steam Lever to Dry  setting and unplug the iron.
WARNING: NEVER yank power cord when unplugging iron. This can damage the cord.
2. If you do not use your iron on a daily basis, empty the water reservoir after each use for a longer iron life. To do so, unplug the iron, turn the iron upside down, open the Water Fill Hole Cover, and allow water to flow from the Fill Hole. Shake the iron gently to remove trapped water drops.

STORING YOUR IRON

1. Unplug iron and allow to cool.
2. Empty water reservoir after each use and move Stem Lever to the Dry  setting.
3. Loosely loop the power cord around the iron and store iron in vertical position on the Heating Base.

CAUTION: Wrapping the cord around the Heating Base too tightly can damage the cord.

MAINTAINING AND CLEANING YOUR IRON

USING SELF-CLEAN FEATURE

Use the Self-Clean feature once a month to maintain optimal iron performance.

1. Unplug iron and remove from Heating Base.
2. Move Steam Lever back and forth to remove debris and minerals from Steam Valve. This keeps water flowing into the steam chamber.
3. Fill water reservoir with tap water to MAX line.
4. Set iron and lock onto Heating Base the plug in iron and heat up for a few seconds.
5. Unplug iron and remove from Heating Base. Holding iron over a sink in a horizontal position, press Self-Clean Button  and hold. Water will begin dripping from the steam vents on the soleplate. Slowly rock iron side to side and front to back for 30 seconds. Dip nose of the iron slightly below the rear to circulate water. Release Self-Clean Button after one minute.
6. Open Water Fill Hole Cover and empty remaining water. Carefully dry soleplate with a towel after iron has cooled.
7. Plug in iron and heat for 1 minute to dry out completely. Unplug the iron and allow to cool.

CLEANING SOLEPLATE

Clean soleplate after every 30 uses, or more frequently if starch is used or build-up starts to accumulate. Before cleaning, ensure iron is unplugged and cool.

WARNING: To avoid the risk of electric shock, do not immerse the iron in water or other liquids.

Note: Do not use abrasive cleansers, scouring pads or vinegar to clean the soleplate. This will damage the finish.

Type of Debris/Build-Up	Cleaning Recommendation
Light Dirt	Use a cotton cloth or terrycloth towel to wipe the soleplate with warm soapy water.
Hard Water Deposits	Use a cotton cloth or terrycloth towel to wipe the soleplate with a 50/50 vinegar/water mixture.
Heavy Starch or Residue Build-up	Use Hot Iron Cleaner or Mr. Clean® Magic Eraser® cleaning pad. Refer to the manufacturer's directions included with these products for specific cleaner usage instructions. Mr. Clean® and Magic Eraser® are registered trademarks owned by the Procter & Gamble company.

ANTI-CALCIUM SYSTEM

Anti-calcium is a permanent system located inside the water reservoir to eliminate impurities.

TO PROLONG EFFICIENCY, FOLLOW THESE STEPS ONCE A MONTH OR AFTER EVERY 30 USES:

1. Turn off iron.
2. Add 1 teaspoon of salt to $\frac{3}{4}$ cup water and fill water reservoir with this solution.
3. Leave solution in water reservoir for 15 minutes, shake occasionally, and then empty through the water fill hole or through the "self-clean method".
4. Fill water reservoir again with salt water solution, shake and empty after 15 minutes.
5. Fill water reservoir with fresh water to rinse and empty.

IRONING TIPS

For more ironing tips and hints, please visit oster.com

- Before ironing, check the garment label and follow manufacturer's instructions. If no instructions, start with a low-heat setting and test by ironing a small area, and gradually increase heat.
- Sort garments by fabric type. Iron articles requiring a low-temperature setting and gradually work up the temperature range.
- When changing from a high-temperature setting to a lower one, allow 5 minutes for change to allow the iron to heat up or cool down.
- When steam ironing, use long, slow passes over the fabric to allow the steam to penetrate the fabric and the heat of the soleplate to dry the moisture.
- Iron linen garments inside out to prevent shine. An ironing cloth or cotton fabric can be used to reduce shine.
- Iron cotton while the fabric is still damp, or pre-moisten it with a spray bottle. Set the temperature to a high setting and use steam for stubborn wrinkles and creases
- Iron denim on the highest heat setting and use steam. Use starch for crisp, neatly creased fabric.
- Ensure zippers are closed and flap is flat. Iron over the flap, holding the garment taut.
- Spray starch makes the job easier.

IRONING SHIRTS

- Begin with the collar and work toward the middle from the outer edges. Iron lengthwise, not in circles.
- Lay shoulder over narrow edge of the board and iron one side of the front. Then iron the shoulder, across the back (below the collar line), the other shoulder and the remainder of the front.
- Iron sleeves and cuffs, working down from the underarm seams. To remove creases, shift the double layer of sleeve fabric and iron out.
- Iron body of garment, from half of the front around the back, then second half of front. If your shirt does not open, slip over end of ironing board and iron front and back in turn.

IRONING PANTS

- Begin with the waistband and inseam area, then pockets and cuffs.
- Pull waistband on pointy end of the board, as if you're "dressing" the ironing board. Iron upper-front part of the pants, including the waistband.
- Place pants parallel to ironing board lengthwise so both legs are facing the same direction. Iron each leg by moving the iron back and forth along the pant leg.
- Take cuff of the leg and bring it over towards the waistband to iron the inner part of the leg. Repeat these 2 steps for the second leg.

TROUBLESHOOTING

PROBLEM	CAUSE/SOLUTION
Red Indicator Light is blinking	<ul style="list-style-type: none">• The light blinks to indicate that the iron auto-off function has been activated.• To stop the blinking and reset, move the iron back and forth and allow to reheat.
Iron is not heating	<ul style="list-style-type: none">• Check that unit is plugged into the Heating Base and that the electrical cord is plugged into a working electrical outlet.• Adjust Fabric Select Dial to the correct setting for your garment.• Verify the auto-off function is not active. Refer to 3-WAY AUTO-OFF FEATURE section for details.
Iron will not steam	<ul style="list-style-type: none">• Ensure water tank level is at least $\frac{1}{4}$ full.• Ensure steam lever is set to a steam setting.• Press SHOT OF STEAM button several times to prime.
Iron is leaking	<ul style="list-style-type: none">• Only fill with water to the Max level.• SHOT OF STEAM button has been pressed too frequently. Only use in 3-second intervals or less.• Empty de water reservoir after each use and move Steam Lever to the Dry  setting.
Iron leaves spots/flakes on clothing	<ul style="list-style-type: none">• Empty water reservoir completely after each use.• Clean soleplate when cool with a wet, damp cloth.• Use self-cleaning feature once a month.• Refer to the Anti-Calcium System section.• Ensure water cup used to fill the iron is clean.
Wrinkles are not sufficiently removed	<ul style="list-style-type: none">• Use SHOT OF STEAM or SPRAY MIST features to help remove stubborn wrinkles.• Check that the Fabric Select Dial is set to the correct fabric setting• Refer to Ironing Tips or visit www.oster.com for more tips and hints.
Fabrics are getting an unwanted "shine"	<ul style="list-style-type: none">• Use an ironing cloth or a 100% white cotton fabric and place it between the garment being ironed and the iron to prevent "shine."

PRECAUÇÕES IMPORTANTES

Ao usar eletrodomésticos, algumas precauções básicas de segurança sempre devem ser observadas, incluindo as que seguem:

Leia todas as instruções antes de usar

- Use o ferro apenas para o uso ao qual o mesmo foi projetado.
- Para proteger contra o risco de choque elétrico, não se deve submergir o aparelho na água ou qualquer outro líquido.
- Antes de conectar ou desconectar o ferro a vapor da tomada elétrica, certifique-se que a alavanca de controle do vapor esteja na posição de seco . Jamais puxe o fio para desconectar o ferro da tomada elétrica; segure o plugue e remova-o com cuidado para desconectar da tomada.
- Não deixe que o fio toque nas superfícies quentes. Deixe o ferro esfriar completamente antes de guardar. Enrole o fio sem apertar ao redor do ferro quando for guardar.
- Desligue o ferro da tomada antes de encher ou esvaziar o reservatório com água, antes de limpar ou quando o mesmo não estiver sendo usado.
- Não use o ferro a vapor se o fio estiver danificado ou se o ferro tiver caído ou estiver danificado. Para evitar o risco de choque elétrico não desmonte o ferro. Leve-o a um Centro Técnico Credenciado para que seja avaliado ou reparado. Se o ferro for montado de forma incorreta, poderá causar risco de choque elétrico ao ser usado.
- Supervisione de perto em todos os momentos quando um eletrodoméstico estiver sendo usado por uma criança ou próxima a elas. Não deixe o ferro sozinho enquanto estiver ligado na tomada, ligado ou encima da tábua de passar.
- Queimaduras poderão ocorrer no contato com peças de metal, água ou vapor quente. Use cautela quando virar um ferro de passar a vapor de ponta cabeça - o mesmo poderá conter água quente no reservatório.
- Se o ferro não estiver funcionando de maneira normal, desligue-o da tomada e leve-o para ser avaliado por um técnico em um centro técnico credenciado.
- Seu ferro Oster® foi projetado para ficar apoiado sobre sua base traseira. Use apenas com a base traseira do ferro. Não deixe o ferro sozinho. Não coloque o ferro em uma superfície sem proteção, mesmo se caso o mesmo esteja em sua base traseira.
- Este é eletrodoméstico com alta potência. Para evitar um sobrecarga no circuito, não use com outro eletrodoméstico com alta potência no mesmo circuito.
- Caso seja absolutamente preciso usar um fio de extensão, o mesmo deve ter a amperagem igual ou superior à do ferro. Fios com amperagem menor poderão sobreaquecer. Certifique-se de que o fio de extensão esteja posicionado de maneira que o mesmo não seja puxado ou cause tropeços.
- Este aparelho elétrico não está destinado a ser usado por pessoas (incluindo crianças) cujas capacidades físicas, sensoriais ou mentais estejam reduzidas ou careçam de experiência e conhecimento necessários para utilizá-lo, a menos que uma pessoa responsável por sua segurança tenha supervisionado ou instruído quanto ao uso deste eletrodoméstico. As crianças deverão estar sob supervisão para garantir que não brinquem com o aparelho elétrico.

GUARDE ESTAS INSTRUÇÕES

Obrigado por comprar o Ferro Com Fio/Sem Fio Oster® Versa Glide™. O novo Ferro Com Fio/Sem Fio Oster® Versa Glide™ facilita passar com rapidez. Separe o ferro de sua base de aquecimento e use-o sem fio, ou use-o com fio por um período maior de calor e vapor contínuo

CARACTERÍSTICAS

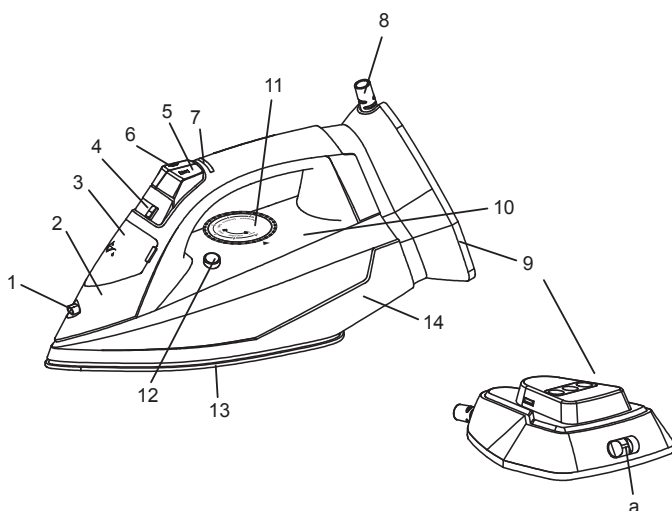

1. Saída do spray de água
2. Orifício para encher com água
3. Tampa do orifício para encher com água
4. Alavanca de controle do vapor
5. Botão de spray de água
6. Botão de jato de vapor/jato de vapor vertical
7. Luz indicadora de aquecimento
8. Fio giratório de 1,98 metros
9. Base elétrica de aquecimento
 - a. Controle para travar/destravar (para passar com fio/sem fio)
10. Reservatório de água com visor
11. Seletor de tipo de tecido
12. Botão para autolimpeza
13. BASE DO FERRO
14. Sistema anticalcário (dentro do ferro)

SÍMBOLOS/ÍCONES DO SEU FERRO

	SISTEMA ANTICALCÁRIO – Um sistema permanente localizado dentro do reservatório de água, projetado para eliminar impurezas. Consulte as instruções detalhadas sobre como manter o Sistema Anticalcário na seção Manutenção e Limpeza do Seu Ferro.
	SISTEMA CORTA-PINGOS - Elimina gotejamentos e até mesmo manchas de água.
	FUNÇÃO DE JATO DE VAPOR VERTICAL - Possibilita passar verticalmente apenas com vapor e sem tocar o tecido. Consulte a seção de Funções Especiais para instruções detalhadas.
	FUNÇÃO DE JATO DE VAPOR - Proporciona um jato extra de vapor para remover rugas persistentes.
	SEM VAPOR – Proporciona a flexibilidade de passar sem vapor. Consulte a seção Passando a Seco para instruções detalhadas.
	FUNÇÃO DE SPRAY DE ÁGUA – Produz um spray de água potente que molha o tecido para ajudar a remover rugas em tecidos mais grossos ou para fazer vincos. Consulte a seção de Funções Especiais para instruções detalhadas.
	FUNÇÃO INTELIGENTE DE DESLIGAMENTO AUTOMÁTICO DE 3 POSIÇÕES – Esta função desliga o ferro automaticamente caso o mesmo seja deixado em uma posição por muito tempo para evitar acidentes.

ENCHENDO O RESERVATÓRIO DE ÁGUA (USE ÁGUA DA TORNEIRA)

1. Mova a Alavanca de Controle do Vapor para a posição Seco.
2. Coloque o ferro com a base apoiada em uma superfície plana e limpa.
3. Abra a tampa do orifício para encher com água segurando as abas laterais e puxando para fora com cuidado para abrir.
4. Use um copinho medidor com bico para despejar para encher o reservatório de água com água da torneira através do orifício para encher de água. Não encha o reservatório além do nível MÁX indicado.
5. Feche a tampa do orifício para encher com água depois que o reservatório estiver cheio.

CUIDADO: Para evitar o risco de queimaduras, tome cuidado ao encher um ferro quente com água. Superfícies de metal quente, água e vapor quentes podem causar lesões.

PASSANDO A SECO

1. Certifique-se de que a alavanca de controle do vapor esteja na posição Seco e que o ferro esteja travado na ase de aquecimento e em uma superfície plana e estável (siga as instruções para “Passar Com Fio”).
2. Coloque o seletor de tipo de tecido de acordo com o tipo de tecido que deseje passar (Figura 1).

OBSERVAÇÃO: Caso não tenha certeza do tipo de tecido, teste a temperatura antes no lado de dentro da bainha ou dentro de uma costura.



Figura 1

3. Ligue o fio na tomada.
 - A luz indicadora vermelha ligará indicando que o ferro está esquentando.
 - Quando a luz indicadora ficar verde sem piscar, o ferro terá atingido a temperatura adequada e estará pronto para ser usado.
4. Para usar o ferro sem fio, siga as instruções para “Passar Sem Fio”.

OBSERVAÇÃO: Mesmo enquanto a alavanca de controle do vapor estiver na posição de Seco, você poderá usar as funções de Jato de Vapor ou Spray de Água, sempre e quando o botão seletor de tipo de tecido estiver nas posições para lã, algodão ou linho/alta temperatura. Certifique-se de que o reservatório de água esteja com pelo menos aproximadamente cheio com 1/4 da capacidade máxima.

PASSANDO USANDO VAPOR

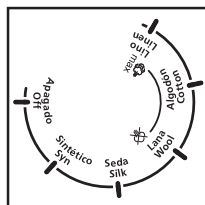
1. Siga as instruções “Enchendo o Reservatório de Água” e “Passando Com Fio”.
2. Coloque a alavanca de controle do vapor na posição desejada. Coloque o botão seletor de tipo de tecido na posição desejada (consulte a Figura 1).

OBSERVAÇÃO: Caso não tenha certeza do tipo de tecido, teste a temperatura antes no lado de dentro da bainha ou dentro de uma costura.

3. Ligue o fio na tomada.
 - A luz indicadora vermelha ligará indicando que o ferro está esquentando.
 - A luz indicadora ficará verde e sem piscar quando o ferro atingir a temperatura desejada e pronto para ser usado.
4. Para usar o ferro sem fio, siga as instruções para “Passar Sem Fio”.

PASSANDO COM FIO

1. Coloque o ferro na posição vertical em sua base de aquecimento.
2. Coloque o botão para Travar/Destruvar na posição para travar . Segure e levante o ferro para certificar-se de que o mesmo esteja bem travado na base de aquecimento (Figura 2).
3. Mantenha o ferro na base de aquecimento quando não estiver passando.





Figura 2

PASSANDO SEM FIO

1. Certifique-se de que o ferro esteja ligado na tomada.
2. **DESTRAVE O FERRO DE SUA BASE DE AQUECIMENTO** colocando o botão para Travar/Destruvar na posição de destravado .
3. Para usar pela primeira vez, **ESPERE** até que a luz indicadora fique verde e sem piscar; o ferro estará pronto para ser usado. Segure o ferro e retire-o da base de aquecimento (Figura 3).
4. **COMECE A PASSAR.**
5. **COLOQUE** o ferro de volta em sua base de aquecimento toda vez que parar de passar.
 - A luz indicadora vermelha acenderá indicando que o ferro está reaquecendo.

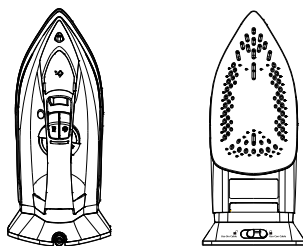
IMPORTANTE: Quando estiver usando a função de Jato de Vapor, seu ferro poderá esfriar mais rápido; portanto, poderá levar mais tempo para reaquecer.

OBSERVAÇÃO: O ferro sem fio **NÃO** é um aparelho recarregável. Você não poderá usar este ferro de forma contínua sem colocá-lo na base de aquecimento.



Figura 3

FUNÇÕES ESPECIAIS

SISTEMA CORTA-PINGOS

Elimina vazamentos e manchas de água.

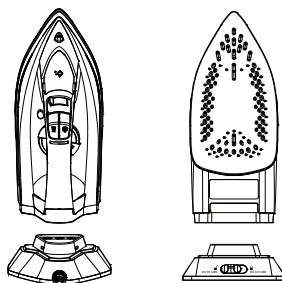
FUNÇÃO DE SPRAY DE ÁGUA

Esta função libera um forte spray de água que umedece o tecido para ajudar a eliminar rugas de tecidos grossos e para formar vincos.

PARA USAR: Pressione o botão de spray de água com firmeza.

FUNÇÃO DE JATO DE VAPOR

A função de jato de vapor proporciona um jato adicional de vapor para alta penetração em rugas persistentes. Você pode usar esta função enquanto estiver passando a seco ou com vapor, sempre e quando o botão seletor de tipo de tecidos estiver nas posições de alta temperatura. O reservatório de água deve estar com água a pelo menos 1/4 de sua capacidade total.

Para usar: Coloque o ferro encima da ruga e pressione o botão da função de Jato de Vapor para cada vez que você desejar aplicar um jato adicional de vapor. A função de jato de vapor pode ser usada de forma contínua em intervalos de aproximadamente 3 segundos.

Função de Jato de Vapor (Vertical)

Possibilita que o ferro funcione na posição vertical.

DICA: Quando estiver usando o vapor vertical, pendure a peça de roupa em um cabide para obter melhores resultados. Também pode ser usado em cortinas.

Para usar:

1. Certifique-se de que o ferro esteja quente.
2. Segure o ferro na posição vertical, mas sem tocar o tecido enquanto estiver aplicando o vapor. Estire o tecido.
3. Pressione o botão de jato de vapor em intervalos de 3 segundos enquanto movimentar o ferro sobre as rugas.

CUIDADO: Para prevenir queimaduras, mantenha as mãos longe da área onde estiver aplicando o vapor.

CUIDADO: NÃO aplique vapor em nenhuma roupa enquanto estiver vestida, pois isso pode causar lesões.

FUNÇÃO DE DESLIGAMENTO INTELIGENTE DE 3 POSIÇÕES

Esta função desliga o ferro automaticamente caso o mesmo seja deixado na mesma posição por muito tempo para evitar acidentes.

Se o ferro for deixado:

- Na posição horizontal sem movimento ou caso caia ligado na posição horizontal, o ferro automaticamente parará de aquecer em 30 segundos. A luz ficará vermelha e piscando quando o desligamento automático for ativado.
- Se ficar na posição vertical sem movimento (apoiado em sua base posterior), o ferro desligará automaticamente em 15 minutos. A luz ficará vermelha e piscando quando o desligamento automático for ativado.

IMPORTANTE: Quando a função de desligamento automático for ativada, a luz indicadora começará a piscar.

OBSERVAÇÃO: A luz piscará apenas quando o ferro estiver travado em sua base de aquecimento.

Para Reinicializar Movimento o ferro para frente e para trás e deixe o ferro aquecer até que a luz indicadora de “pronto” esteja verde e sem piscar.

CUIDANDO DE SEU FERRO APÓS O USO

1. Para desligar o ferro, mova a alavanca de controle do vapor para a posição de seco e deligue o ferro da tomada.

CUIDADO: NUNCA puxe o fio quando for desligar o ferro da tomada. Isso poderia danificar o fio.

2. Se você não usar seu ferro diariamente, esvazie o reservatório de água toda vez que terminar de usar para garantir a durabilidade do ferro. Para isso, deligue o ferro da tomada, vire-o de cabeça para baixo, abra a tampa do orifício para encher o reservatório e deixe que a toda a água saia do reservatório. Chacoalhe o ferro um pouco com cuidado para retirar qualquer água que ainda possa ter ficado no reservatório.

GUARDANDO O SEU FERRO

1. Deligue o ferro da tomada e deixe-o esfriar.
2. Esvazie o reservatório de água toda vez que usar o ferro e coloque a alavanca de controle do vapor na posição de Seco.
3. Enrole o fio sem apertar ao redor do ferro e guarde-o na posição vertical em sua base de aquecimento.

ATENÇÃO: Enrolar o fio muito apertado ao redor da base de aquecimento poderá danificar o fio.

MANUTENÇÃO E LIMPEZA DE SEU FERRO

USANDO A FUNÇÃO DE AUTOLIMPEZA

Use a função de autolimpeza uma vez por mês para manter o ferro funcionando bem.

1. Desligue o ferro e retire-o de sua base de aquecimento.
2. Mova o controle de vapor de um lado para o outro várias vezes para eliminar os resíduos e minerais da válvula. Isso fará com que a água flua no compartimento de vapor.
3. Encha o reservatório de água até o nível máximo "MAX".
4. Prepare o ferro e trave-o em sua base de aquecimento e em seguida ligue o ferro na tomada e deixe-o aquecer por alguns segundos.
5. Desligue o ferro e retire-o de sua base de aquecimento. Segure o ferro encima de uma pia na posição horizontal, pressione o botão de autolimpeza  e mantenha-o pressionado. A água começará a pingar através dos orifícios de vapor. Mova o ferro lentamente de um lado para o outro, para frente e para trás por 30 segundos. Vire a ponta da frente do ferro para baixo (abaixo de sua parte posterior) para fazer com que a água circule. Solte o botão de autolimpeza após um minuto.
6. Abra a tampa do orifício para encher o reservatório com água e esvazie a água que ainda estiver dentro. Seque com cuidado a base do ferro usando uma toalha quando o ferro estiver frio.
7. Ligue o ferro e deixe-o aquecer por 1 minuto para secá-lo completamente. Desligue o ferro e deixe-o esfriar.

LIMPANDO A BASE DO FERRO

Limpe a base do ferro após usá-lo 30 vezes ou com maior frequência caso esteja usando algum spray para passar ou se estiver acumulando resíduos. Antes de limpar, certifique-se de que o ferro esteja desligado da tomada e frio.

CUIDADO: Para evitar o risco de choque elétrico, não deixe o ferro submergir em água ou qualquer outro líquido.

Observação: Não use produtos de limpeza abrasivos, palhas de aço ou vinagre para limpar a base do ferro. Isso danificará o acabamento.

Tipo de Sujeira/Resíduo	Recomendação para a Limpeza
Sujeira Leve	Use um pano de algodão ou toalha para limpar a base do ferro com uma solução de água ensaboada.
Resíduos de Cálcio	Use um pano de algodão ou toalha para limpar a base do ferro com uma solução 50% de vinagre e 50% de água.
Goma ou Acúmulo de Resíduos	Use um produto próprio para limpeza de base de ferros. Consulte as instruções do fabricante incluídas nas instruções específicas para a limpeza.

SISTEMA ANTICALCÁRIO

O sistema anticalcário é um sistema permanente localizado dentro do reservatório de água para eliminar impurezas.

Para prolongar a eficiência, siga estes passos uma vez por mês ou após usar o ferro por 30 vezes:

1. Desligue o ferro.
2. Adicione 1 colher de chá de sal em 3/4 de xícara de água e encha o reservatório de água com essa solução.
3. Deixe a solução no reservatório por 15 minutos, chacoalhe de vez em quando e em seguida jogue fora a solução através do orifício ou através da “função de autolimpeza”.
4. Encha o reservatório de água novamente com a solução de água com sal, chacoalhe o ferro e esvazie o reservatório após 15 minutos.
5. Encha o reservatório de água com água fresca para enxaguar e esvazie-o.

DICAS AO PASSAR

Para mais dicas ao passar, visite o site www.oster.com.br

- Antes de passar, verifique a etiqueta da peça de roupa e siga as instruções do fabricante. Se não tiver instruções, comece com uma temperatura baixa e teste passando uma área pequena e aumente a temperatura aos poucos.
- Selecione as peças de roupa por tipo de tecido. Passe as peças que requirem temperaturas mais baixas e gradualmente aumente os níveis de temperatura conforme os tipos de tecido.
- Quando mudar de uma temperatura mais alta para uma mais baixa, deixe que o ferro esfrie por 5 minutos.
- Quando estiver passando com vapor, utilize passadas longas sobre o tecido para deixar que o vapor penetre no tecido e a base do ferro seque a umidade.
- Passe peças de linho do lado do avesso para não deixar com brilho. Use um pano para passar ou de algodão para reduzir o brilho.
- Passe algodão enquanto o tecido ainda estiver um pouco úmido ou umedeça com um borrifador. Selecione a temperatura em um ajuste alto e use vapor para remover rugas persistentes e vincos.
- Passe jeans no ajuste mais alto de temperatura e use vapor. Use spray para passar para fazer vincos.
- Certifique-se de que os zíperes estejam fechados e com os tecidos em seus lugares por cima dos mesmos. Passe por cima dos tecidos, estirando a roupa.
- Um spray para facilitar facilita ao passar.

Passando Camisas

- Comece pelo colarinho e em seguida passe do meio da camisa para as bordas. Passe ao longo da camisa, não em círculos.
- Coloque o ombro sobre a borda da tábua de passar e passe o lado da frente. Em seguida passe a área do ombro (na parte abaixo do colarinho), depois o outro ombro e o resto da frente.

- Passe as mangas e punhos descendo da área das costuras das axilas. Para remover vincos, dobre no sentido contrário ao vindo e passe do lado contrário.
- Passe uma metade da frente da camisa, depois a parte de trás e em seguida a outra metade da frente. Se sua camisa não abre, encaixe-a na ponta menor da tábua de passar e passe a frente e depois vire e passa a parte de trás.

Passando Calças

- Comece pela faixa da cintura e costura interna, em seguida os bolsos e as dobras da bainha.
- Encaixe a faixa da cintura na tábua de passar como se estivesse vestindo a mesma. Passe a parte frontal superior da calça, incluindo a faixa da cintura.
- Coloque a calça no sentido paralelo e ao logo da tábua de passar de maneira que as duas pernas estejam na mesma direção. Passe cada uma das pernas movendo o ferro para frente e para trás ao longo da calça.
- Levante a perna e coloque-a sobre a faixa da cintura para passar a parte de dentro da perna. Repita esses 2 passos para a outra perna.

SOLUÇÃO DE PROBLEMAS

PROBLEMA	CAUSA/SOLUÇÃO
A luz indicadora vermelha está piscando	<ul style="list-style-type: none"> • A luz piscando indica que a função de desligamento automático do ferro foi ativada. • Para parar de piscar e reinicializar, mova o ferro para frente e para trás para que comece a reaquecer.
O ferro não está esquentando	<ul style="list-style-type: none"> • Verifique se o aparelho está ligado na tomada e em sua base de aquecimento e que a tomada esteja funcionando. • Coloque o botão de controle de tipo de tecido na posição correta para sua peça de roupa. • Certifique-se de que a função de desligamento automático não tenha sido ativada. Consulte as instruções da seção sobre o Desligamento Automático Inteligente de 3 Posições para maiores detalhes.
O ferro não está produzindo vapor	<ul style="list-style-type: none"> • Certifique-se de que o nível de água no reservatório esteja com água em pelo menos 1/4 de sua capacidade. • Certifique-se de que a alavanca de controle está na posição de vapor. • Pressione o botão de jato de vapor várias vezes para encher a bomba.
O ferro está vazando	<ul style="list-style-type: none"> • Encha o reservatório apenas até o nível máximo MAX. • O botão de jato de vapor foi pressionado muitas vezes. Use apenas em intervalos de 3 segundos ou menos. • Esvazie o reservatório de água todas as vezes que usar e coloque a alavanca de controle do vapor na posição de seco.
O ferro deixa manchas ou partículas nas roupas.	<ul style="list-style-type: none"> • Esvazie o reservatório de água completamente toda vez que usar o ferro. • Limpe a base do ferro quando o mesmo estiver frio com um tecido úmido. • Use a função de autolimpeza uma vez por mês. • Consulte a seção sobre o Sistema Anticalcário. • Certifique-se de que o copinho para encher com água esteja limpo.
As rugas não foram totalmente removidas	<ul style="list-style-type: none"> • Use a função de jato de vapor ou de spray de água para remover as rugas. • Certifique-se de que o botão seletor de tipo de tecidos esteja colocado na posição certa • Consulte a seção de dicas ao passar ou visite o site www.oster.com.br para dicas adicionais.
Os tecidos estão ficando com um brilho indesejável	<ul style="list-style-type: none"> • Use um pano para passar ou um tecido de 100% de algodão e coloque entre a peça de roupa que esteja passando e o ferro para evitar "brilhos".



Características eléctricas de los modelos de la serie: GCSTCC3000-XXX Electric characteristics of series models: Características elétricas dos modelos da série:		
Voltaje/Voltage/Voltagem	Frecuencia/Frequency/Frequência	Potencia/Power/Potência
127 V	60 Hz	1 500 W
220 V	50/60 Hz	2 200 W
220 V	50 Hz	2 200 W
220 V	60 Hz	2 200 W

XXX en donde X es cualquier numero entre 0 y 9 o cualquier letra entre A y Z.
XXX where X is any number between 0 and 9 or any letter between A and Z.
XXX onde X é qualquer número entre 0 e 9 ou qualquer letra entre A e Z.

La siguiente información es para México solamente.
The following information is intended for Mexico only.
Esta informação é só para o México.

PLANCHA DE VAPOR OSTER®
**MODELOS: GCSTCC3000-013, GCSTCC3000-052, GCSTCC3000-053,
GCSTCC3000-017, GCSTCC3000-057**
IMPORTADOR: NEWELL BRANDS DE MÉXICO S.A. DE C.V.
AV. JUÁREZ NO. 40-201,
EX-HACIENDA DE SANTA MÓNICA,
TLALNEPANTLA, ESTADO DE MÉXICO,
C.P. 54050, R.F.C. SME570928G90, TEL. 53660800
PAÍS DE ORIGEN: CHINA
PAÍS DE PROCEDENCIA: CHINA, E.U.A.
LEA EL INSTRUCTIVO ANTES DE USAR EL APARATO
CARACTERÍSTICAS ELÉCTRICAS
60 Hz 127 V \surd 1 500 W



© 2018 Sunbeam Products, Inc. Todos los derechos reservados. Distribuido por Sunbeam Latin America, LLC, 5200 Blue Lagoon Drive, Suite 860, Miami, FL 33126. Garantía limitada de un año – por favor consulte los detalles en el inserto.

© 2018 Sunbeam Products, Inc. All rights reserved. Distributed by Sunbeam Latin America, LLC, 5200 Blue Lagoon Drive, Suite 860, Miami, FL 33126. One year limited warranty – please see insert for details.

© 2018 Sunbeam Products, Inc. Todos os direitos reservados. Distribuido pela Sunbeam Latin America, LLC, 5200 Blue Lagoon Drive, Suite 860, Miami, FL 33126. 1 ano de garantia limitada, consulte o certificado para maiores detalhes.

www.oster.com

Impreso en China

Printed in China

Impresso na China

P.N.195006 Rev. A
GCDS-OST317527-SL