

# Panasonic®

Modelos:

TC-32D400B

TC-40D400B

TC-49D400B

## Manual de Instruções LED LCD TV



# VIERA

## Conteúdo

Precauções de Segurança .....	2
Instalando a TV .....	3
Conectando a TV .....	4
Configuração Inicial .....	5
Operando a TV .....	6
Assistindo Entradas Externas .....	6
Utilizando o Guia de TV .....	7
Utilizando o Closed Caption .....	7
Como usar o VIERA TOOLS .....	7
Usando o Media Player .....	7
Utilizando as Funções do Menu .....	8
Funções de Link (VIERA Link) .....	11
Informações Adicionais .....	13
Solução de Problemas .....	14
Manutenção .....	14
Especificações .....	15
Certificado de Garantia .....	16

Obrigado por adquirir este produto Panasonic.

Antes de ligar o aparelho, leia essas instruções cuidadosamente e preserve este manual para referência futura.

A PANASONIC preocupada com o Meio Ambiente procurou desenvolver este produto para que pudesse ser reciclado e reutilizado se destinado a recicladores. Toda a sua embalagem, calços de isopor, papelão, sacos plásticos e este Manual de Instruções são recicláveis.

As imagens mostradas nesse manual são meramente ilustrativas. Algumas imagens são apresentadas como conceituais e podem ser diferentes dos produtos reais.

Transporte esta TV somente na posição vertical.



TQB2BC0047-1



Fabricado sob licença da Dolby Laboratories. Dolby e o símbolo D duplo são marcas comerciais da Dolby Laboratories.

HDMI, o Logotipo HDMI e High-Definition Multimedia Interface são marcas comerciais ou marcas comerciais registradas da HDMI Licensing LLC nos Estados Unidos e em outros países.

HDAVI Control™ é uma marca registrada da Panasonic Corporation.

A Panasonic não garante o funcionamento e desempenho de dispositivos periféricos produzidos por outros fabricantes; e isenta-se de qualquer responsabilidade ou danos resultantes de operação e/ou desempenho de outros dispositivos periféricos deste outro fabricante.

Este produto está licenciado nos termos da licença do portfólio de patentes AVC para o uso pessoal e não comercial por parte de um consumidor para (i) codificar vídeo de acordo com o padrão AVC ("Vídeo AVC") e/ou (ii) decodificar Vídeo AVC que tenha sido codificado por um usuário envolvido em uma atividade pessoal e não comercial e/ou obtido por um fornecedor de vídeo licenciado para fornecer Vídeo AVC. Nenhuma licença é concedida nem está implícita para qualquer outro uso. Informações adicionais podem ser obtidas junto à MPEG LA, LLC. Acesse <http://www.mpegla.com>.

Este produto possui os seguintes softwares:

- (1) Software desenvolvido independentemente pela ou para a Panasonic Corporation.
- (2) Software em posse de terceiro e licenciado para Panasonic Corporation.
- (3) Software de código aberto.

O software categorizado como (3) é distribuído com a utilização prevista mas SEM QUALQUER GARANTIA, nem mesmo garantia implícita, DE COMERCIALIZAÇÃO OU ADEQUAÇÃO PARA UM DETERMINADO PROPÓSITO. Consulte as regras e condições detalhadas que já foram mencionadas na seção "Licença de Software" deste produto.

- Mesmo que nenhuma notificação especial tenha sido feita sobre a empresa ou marcas comerciais dos produtos, essas marcas foram plenamente respeitadas.



O produto Astro TV é um software de sistema desenvolvido pela TQTV D que compreende uma implementação completa do Padrão Ginga Middleware, compatível com o Padrão de TV Digital Brasileiro ABNT NBR-1560 relacionada ao padrão brasileiro para TV Digital.

Esta TV permite interatividade de forma local e não possui Canal de Retorno para comunicação externa (Internet). Sendo assim, a troca de informações com a emissora em aplicações tais como enquetes, votações, etc. é indisponível.



Java e todas as logomarcas Java são marcas comerciais ou marcas registradas da Oracle e/ou suas afiliadas.

GINGA é uma marca comercial da PUC-Rio e UFPB.

## Precauções de Segurança

Para ajudar a diminuir o risco de choque elétrico, incêndio, dano ou ferimento, siga os avisos e precauções abaixo:

### ■ Plugue e cabo de alimentação

#### Aviso

Ao encontrar qualquer anormalidade, desconecte o plugue de alimentação imediatamente.

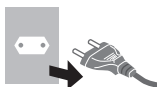

- Esta TV foi projetada para operar em 110 - 220 V~ 50 / 60 Hz.
- Insira totalmente o plugue de alimentação na tomada.
- Certifique-se de que o plugue de alimentação pode ser acessado facilmente.
- Desconecte o plugue de alimentação ao limpar a TV.
- Não toque no plugue de alimentação com as mãos molhadas.

### ● Não danifique o cabo de alimentação.

- Não coloque objetos pesados sobre o cabo.



- Não coloque o cabo próximo a um objeto em alta temperatura.



- Não puxe o cabo. Segure pelo corpo do plugue de alimentação ao desconectá-lo.



- Não remova a TV com o cabo conectado à tomada.
- Não torça, dobre ou estique o cabo excessivamente.
- Não utilize um plugue de alimentação ou uma tomada danificados.
- Certifique-se de que a TV não esmague ou comprima o cabo.

- Não utilize nenhum cabo que não tenha sido fornecido junto com a TV.

### ■ CUIDADOS

#### Advertências

- Não remova as tampas e nunca modifique sua TV por conta própria, pois peças energizadas ficam expostas quando as tampas são removidas. Não existam peças reparáveis pelo usuário em seu interior.



- Não exponha a TV à chuva nem à umidade excessiva. Esta TV não deve ser exposta a gotejamentos ou respingos de água; e objetos com líquidos, como vasos, não devem ser colocados sobre nem acima da TV.



- Não insira objetos estranhos dentro da TV através das aberturas de ventilação.

- A instalação da TV na parede é de total responsabilidade do proprietário-consumidor.

- Não aplique força excessiva nem submetam a tela a impactos.

- Instale ou remova a TV conforme o procedimento especificado.

- Assegure-se de que crianças não subam na TV.

- Não coloque a TV sobre superfícies inclinadas ou instáveis, e assegure-se de que a TV não sobressaia da borda da base de apoio.



### Aviso

Nunca coloque a TV em local instável. A TV pode cair, causando ferimentos graves ou morte.

Muitas lesões, especialmente em crianças, podem ser evitadas tomando precauções simples, tais como:

- Usando suportes recomendados pelo fabricante da TV e mobília que suporte com segurança a TV.
- Garantir que a televisão está seguramente apoiada no móvel de apoio, sem tecidos ou outros materiais entre eles.
- Não colocar a televisão em lugares altos sem prendê-la adequadamente a um suporte.
- Educar as crianças sobre os perigos de subir nos móveis para alcançar a TV ou seus controles.

Se a sua TV está sendo realocada, as mesmas considerações acima devem ser aplicadas.

- Não exponha a TV à luz direta do sol e a outras fontes de calor.



Para evitar fogo, nunca deixe velas ou outras fontes de chama aberta sobre ou próximas à TV.



### ■ Peça perigosa / Objeto pequeno

#### Cuidado

- O saco plástico deste produto pode causar sufocamento. E algumas peças pequenas podem ser ingeridas acidentalmente por crianças pequenas. Mantenha-os fora do seu alcance.

### Advertência

(Lei Federal nº 11.291/06)

Para evitar danos ao sistema auditivo, é recomendável não usar este aparelho com volume superior a 85 dB (oitenta e cinco decibéis) por tempo prolongado.

### ■ Pedestal

#### Cuidado

- Não desmonte nem modifique o pedestal.

#### Cuidado

- Não utilize nenhum pedestal que não seja o fornecido juntamente com a TV.
- Não use o pedestal se estiver deformado ou fisicamente danificado. Se isso ocorrer, contate o revendedor autorizado Panasonic mais próximo imediatamente.
- Durante o ajuste, certifique-se de que todos os parafusos estejam seguramente apertados.
- Assegure-se de que a TV não sofra nenhum impacto durante a instalação do pedestal.
- Certifique-se de que crianças não subam no pedestal.
- São necessárias, pelo menos, duas pessoas para instalar ou remover a TV do pedestal.
- Instale ou remova a TV através do procedimento específico.

### ■ Ventilação

#### Cuidado

Deixe espaço suficiente ao redor da TV para ajudar a evitar o calor excessivo, o que poderia levar a uma falha prematura de alguns componentes eletrônicos.

Distância mínima (cm)

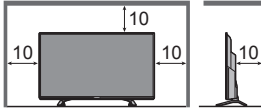

- A ventilação não deverá ser impedida pela cobertura das aberturas de ventilação com itens como jornais, toalhas de mesa e cortinas.



- Independente de estar usando um pedestal ou não, sempre garanta que as aberturas na parte inferior da TV não estejam bloqueadas e que haja espaço suficiente para permitir uma ventilação adequada.

### ■ Movendo a TV

#### Cuidado

Antes de mover a TV, desconecte todos os cabos.

- Pelo menos duas pessoas são necessárias para mover a TV. Segure a TV conforme mostrado para evitar ferimentos resultantes da queda ou tombamento da TV.



### ■ Fora de uso por longos períodos de tempo

#### Cuidado

Esta TV continuará a consumir um pouco de energia, mesmo no modo Desligado, se o plugue ainda estiver conectado a uma tomada.

- Remova o plugue de alimentação da tomada quando não for utilizar a TV por um longo período de tempo.

### ■ Pilhas para o Controle Remoto

#### Atenção

Verifique as instruções de uso do aparelho certificando-se de que as polaridades (+) e (-) estão no sentido indicado.

As pilhas poderão vazar ou explodir se as polaridades forem invertidas, expostas ao fogo, desmontadas ou recarregadas.

- Evite misturar com pilhas de outro tipo ou com pilhas usadas, transportá-las ou armazená-las soltas, pois aumenta o risco de vazamento.
- Retire as pilhas caso o aparelho não esteja sendo utilizado, para evitar possíveis danos na eventualidade de ocorrer vazamento.
- As pilhas devem ser armazenadas em local seco e ventilado.
- No caso de vazamento da pilha, evite o contato com a mesma. Lave qualquer parte do corpo afetada com água abundante. Ocorrendo irritação, procure auxílio médico.

- Não remova o invólucro da pilha.
- Não utilize pilhas recarregáveis (Ni-Cd, etc.).



### BRASIL

Após o uso, as pilhas e baterias deverão ser entregues ao estabelecimento comercial ou rede de assistência técnica autorizada.

## Instalando a TV

### Accessórios Padrão

Os acessórios podem não ter sido colocados todos juntos. Tome cuidado para não descartá-los acidentalmente.

#### Manual de Instruções com Certificado de Garantia

Controle Remoto (1) → (p. 6)

Pilhas (2) → (p. 4)

Cabo de alimentação → (p. 5)

Pedestal

### Montagem e Remoção do Pedestal

#### TC-32D400B

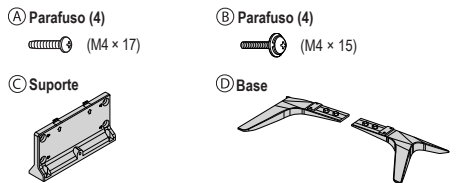

#### TC-40D400B / TC-49D400B

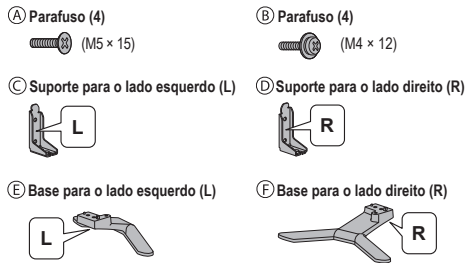

### ■ Preparação

Retire a TV da caixa de embalagem e coloque-a sobre uma superfície plana e maior que a TV, coberta com uma manta limpa e macia, com o lado do painel LCD voltado para baixo.

- Ao manusear a TV, não toque no painel.
- Manuseie a TV com cuidado para evitar avarias / riscos.

### Montagem do Pedestal (Modelo TC-32D400B)

1

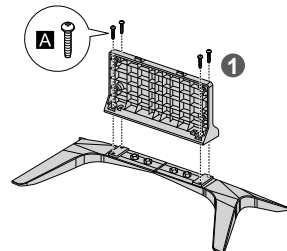

2

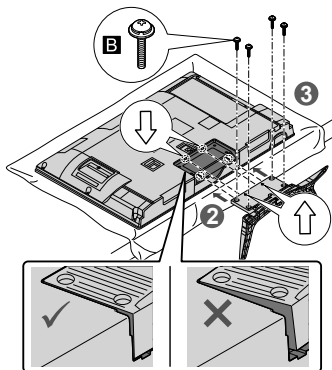

Montagem do Pedestal (Modelo TC-40D400B/49D400B)

1

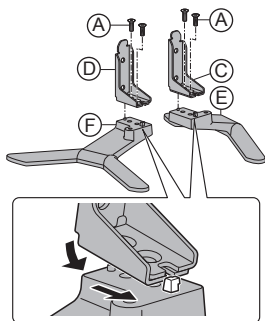

2

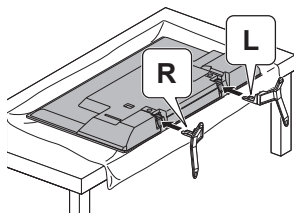

3

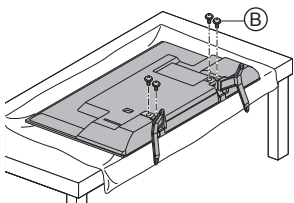

Removendo o pedestal da TV

Certifique-se de remover o pedestal da seguinte forma ao utilizar o suporte de parede ou reembalar a TV.

- 1 Remova os parafusos de montagem (B) (ou B) da TV.
- 2 Remova os pedestais da TV.
- 3 Remova os parafusos de montagem (A) (ou A) do suporte.

Colocando as pilhas no controle remoto

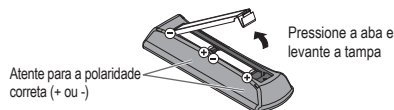

4

Fixando a TV na parede (opcional)

A escolha de fixar a TV na parede deverá ser feita sob total responsabilidade do proprietário. Sempre chame um profissional qualificado para executar a instalação do suporte de parede da TV. A instalação incorreta pode causar a queda da TV resultando em ferimento pessoal e dano ao produto, o que não é coberto pela garantia. Entre em contato com o seu revendedor Panasonic local para adquirir o suporte de fixação de parede recomendado.

Orifícios para a instalação do suporte de fixação de parede.

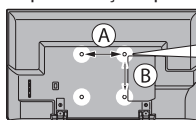

32 e 40 pol.: (A) 200 mm (B) 200 mm  
49 pol.: (A) 400 mm (B) 200 mm

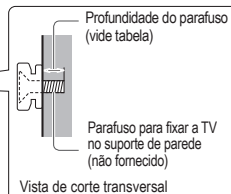

■ Especificação dos parafusos

Modelos	Tipo	Profundidade do parafuso	
		Mínima	Máxima
TC-32D400B	M4	9 mm	14 mm
TC-40D400B	M6	8 mm	11 mm
TC-49D400B	M6	10 mm	19 mm

Cuidado

- Ao utilizar os acessórios opcionais, tais como suportes de parede etc., sempre leia e siga as instruções de utilização e instalação do fabricante.
- Não monte a TV diretamente sob luzes do teto (como, por exemplo, spots, holofotes) que normalmente emitem muito calor. Isto poderá deformar ou danificar as peças do gabinete de plástico.
- Ao instalar suportes de parede, garanta que o suporte não esteja em contato com estruturas metálicas da parede. Certifique-se sempre de que não haja nenhum cabo, condute por dentro da parede antes de instalar o suporte.
- Ao utilizar suporte de fixação na parede, recomenda-se a utilização de cabos RF, RCA e HDMI com conectores em 90 graus. Nunca mantenha os cabos pressionados.
- Para impedir quedas e ferimentos, remova a TV de sua posição fixa na parede quando não houver mais intenção de utilizá-la.

Conectando a TV

- Assegure-se de que a TV esteja desconectada da tomada antes de conectar ou desconectar quaisquer cabos RF/AV.
- Os equipamentos e os cabos externos são somente para finalidade ilustrativa e não são fornecidos com a TV.
- Verifique se os tipos de terminais e de plugues estão corretos ao conectá-los.
- Ao utilizar um cabo HDMI, utilize um totalmente revestido.
- Mantenha a TV afastada de equipamentos eletrônicos (equipamentos de vídeo, etc.) ou equipamento com sensor infravermelho. Caso contrário, poderá ocorrer distorção de imagem / áudio ou a operação de outros equipamentos poderá ser afetada.
- Leia também o manual de instruções do equipamento a ser conectado.

Terminais

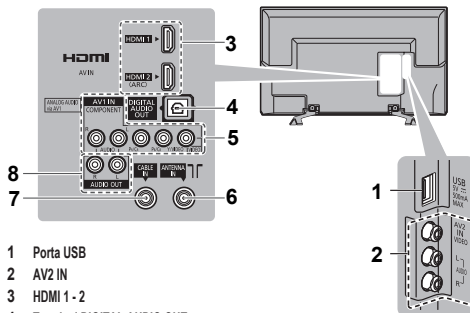

- 1 Porta USB
- 2 AV2 IN
- 3 HDMI 1 - 2
- 4 Terminal DIGITAL AUDIO OUT
- 5 AV1 IN
- 6 ANTENNA IN
- 7 CABLE IN
- 8 AUDIO OUT



## Conexão aérea / Cabo de alimentação

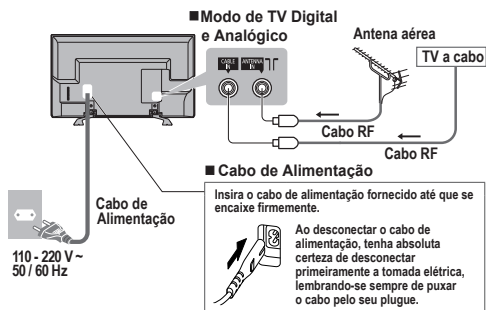

- Mantenha o cabo RF (antena) afastado do cabo de alimentação para evitar e minimizar interferências.
- Não coloque o cabo RF sob a TV.
- Para obter a melhor qualidade de som e imagem, um cabo aéreo (75 ohms coaxial) e plugue com terminais corretos são necessários.
- Se um sistema de antena aérea comunitária for utilizado, poderá ser necessário corrigir a conexão do cabo e do plugue entre o soquete da antena na parede e a TV.
- O seu revendedor ou o seu provedor de TV podem ajudá-lo a obter o sistema de antena aérea correto para a sua área específica além dos acessórios recomendados.
- Quaisquer problemas relacionados à instalação da antena aérea, melhorias nos sistemas existentes ou acessórios recomendados são de responsabilidade do cliente.
- Se a antena não for instalada de forma correta, interferências poderão ocorrer.
- Ao instalar o cabo da antena no televisor, instale-o com folga para que no caso de água da chuva escorrer pelo cabo não molhe o aparelho internamente causando danos às peças. Evite instalar o cabo esticado.



## Gravador de DVD / Videocassete

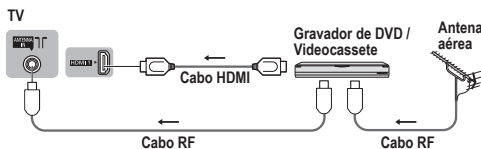

## Decodificador



## Outras conexões

- Equipamento de DVD (Equipamento de Componente)

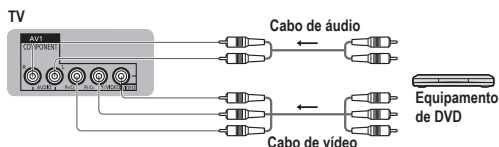

- Câmera Digital / Equipamento de Game (Equipamento de VÍDEO)

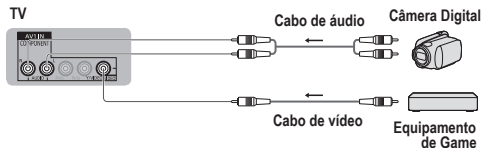

- Amplificador com sistema de caixas acústicas



- Utilize HDMI 2 para conectar um amplificador que possui função ARC (Canal de Retorno de Áudio). Quanto ao amplificador sem a função ARC, utilize o AUDIO DIGITAL OUT ou AUDIO OUT.
- Para usufruir o som do equipamento externo com um som multicanal (por exemplo, Dolby Digital 5.1 canais), conecte o equipamento ao amplificador. Para mais informações sobre as conexões, leia os manuais do equipamento e do amplificador.

## Configuração Inicial

Quando você ligar a TV pela primeira vez, uma série de etapas aparecerão para auxiliá-lo a configurar sua TV.

- Essas etapas não são necessárias se a configuração tiver sido completada pelo representante local.

- 1 Insira o cabo de alimentação na tomada e ligue a TV com o controle remoto.
- 2 Selecione o seu idioma.
- 3 Selecione [Casa].

- [Loja] é o modo de visualização para lojas.

- Para alterar o ambiente de visualização posteriormente, incluindo ou retirando um modo de sintonização (digital ou analógico), é necessário restaurar os ajustes em [Condições de Envio] pelo [Menu Sistema].

- 4 Selecione a área local.

Selecione o tipo de sinal de TV:

- : ISDB - T (Sistema de TV digital)
- : Analógico - Antena
- : Analógico - Cabo

Em seguida, selecione [iniciar config. auto].

Obs: para reconfigurar o tipo de sinal de TV, inicialize todos os ajustes em [Condições de Envio], pag.10.

- : sintonizar (buscar canais disponíveis)
- : pular sintonização

Início da Sintonia Automática

- A função Sintonia Automática procura e armazena os canais de TV. Os canais armazenados e sua ordem podem variar dependendo da área, sistema de transmissão e das condições de recepção do sinal.

A configuração está completa e sua TV está pronta para ser utilizada.

# Operando a TV

## Utilizando o controle remoto

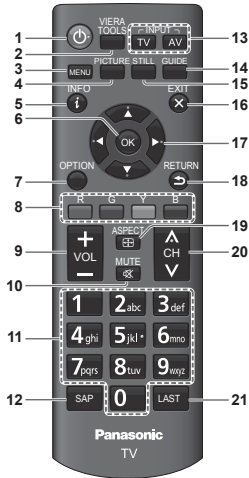

- 1 Liga a TV / Ajusta para o modo Standby
- 2 VIERA TOOLS ➔ (p. 7)
- 3 Abre o [Menu Principal] ➔ (p. 8)
- 4 PICTURE ➔ Ajusta o Modo de Visualização (p. 8)
- 5 Exibe o banner de informações
- 6 OK
  - Confirma seleções.
  - Pressione após selecionar as posições dos canais para trocá-los rapidamente.
  - Exibe a Lista de Canais.
- 7 Abre o [Menu Option]
  - Atalhos para configurações de itens de imagem / áudio / legendas.
  - Siga o guia de operação para selecionar / alterar as configurações.
- 8 Teclas coloridas
  - Realiza várias operações que correspondem ao guia de operação exibido na tela do menu.
- 9 Volume Para Cima / Para Baixo
- 10 Mudo Ligado / Desligado
- 11 Botões numéricos
  - Troca os canais.
  - Define caracteres.
  - Em modo Standby, liga a TV.
- 12 SAP
  - Seleciona o Modo de Som para visualização da TV.
- 13 Seleção de modo de entrada
  - TV - muda entre TV Digital / TV Analógica.
  - AV - abre a tela [Selecionar Entrada] (p. 6) ou pressione repetidamente para selecionar o modo de entrada AV.
- 14 GUIDE ➔ (p. 7)
  - Exibe o Guia de TV.
- 15 STILL
  - Congela a imagem.
- 16 Retorna para a tela de visualização normal da TV
- 17 Teclas do cursor
  - Seleciona e realiza ajustes.
- 18 Retorna para o menu / página anterior
- 19 ASPECT
  - Exibe a tela [Seleção de Aspecto]. Siga o guia de operação para selecionar o modo. [16:9] / [Just] / [4:3] / [Zoom] / [4:3 Full] / [Justificado] / [Zoom com Corte Lateral] ➔ (p. 13).
  - Você também pode pressionar a tecla repetidamente para selecionar o modo.
- 20 Canal para cima / baixo
- 21 Retorna para o último canal ou modo de entrada visualizado

## Utilizando os controles da TV

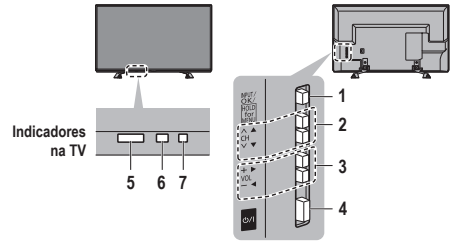

- 1 Exibe Tela [Seleção de Entrada]
  - Quando a tela [Selecionar Entrada] for exibida, selecione o modo utilizando os botões 2.
- OK
  - Confirma seleção enquanto estiver no sistema menu.
- 2 Canal para cima / baixo
  - Cursor para cima / baixo
  - Faz seleção ou ajustes enquanto ainda estiver no sistema menu.
- 3 Aumentar / Diminuir volume
  - Cursor esquerda / direita
  - Seleciona ou realiza ajustes enquanto estiver no sistema menu.
- Ao pressionar os botões 1, 2, 3, o guia do painel de controle será exibido do lado direito da tela por 3 segundos para destacar o botão pressionado.
- 4 Botão liga / desliga
  - Utilize para ligar ou desligar.
- 5 Receptor de sinal do controle remoto
- 6 Sensor de luminosidade
  - Detecta o brilho para ajustar a qualidade da imagem quando o [Sensor de Luminosidade] no menu Imagem estiver ajustado em [Ligado] ➔ (p. 9).
- 7 LED de alimentação
  - Vermelho: Standby.
  - Verde: Ligado.
  - O LED pisca quando a TV recebe um comando do controle remoto.

## Sobre o Guia de Operação

Ao operar a TV com o controle remoto, siga o guia de operação disponível na parte inferior da tela para realizar a operação desejada.  
Exemplo: [Seleção de Aspecto]

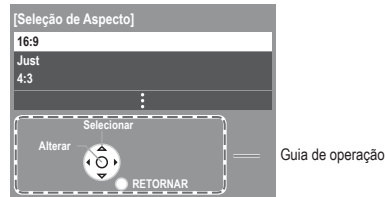

Referente ao guia de operação:

- Para selecionar o modo
- Para alterar o modo selecionado
- Para retornar ao menu anterior



## Assistindo Entradas Externas

- 1 Conecte o equipamento externo ➔ (p. 5).
- 2 Abra o menu [Selecionar Entrada], em seguida selecione a entrada do equipamento conectado.

### Observação

- Para alternar entre [COMPONENTE] e [VIDEO] em [AV1], mova o indicador pressionando a tecla de cursor para a esquerda / direita.
  - Você pode classificar ou pular cada modo de entrada. ➔ [Títulos de Entrada] (p. 10)
- As entradas ignoradas não serão exibidas quando a tecla AV for pressionada.

## Utilizando o Guia de TV

O Guia de TV - Electronic Programme Guide (EPG), exibe uma lista dos programas atuais e futuros a serem transmitidos nos próximos sete dias (dependendo das emissoras que transmitem a programação).

- Quando esta TV for ligada pela primeira vez, ou se permanecer desligada por mais de uma semana, levará algum tempo para que o Guia de TV seja exibido completamente.
- Somente modo de TV digital.

## Abra o Guia de TV

GUIDE

(Pressione novamente para alterar o layout.)

Siga o guia de operação para operar o Guia da TV.

### Observação

- Não há listas de programas para os canais Analógicos.

## Utilizando o Closed Caption

O sistema de recepção de legendas via sinal de TV pode ser habilitado através do botão **OPTION** do controle remoto:

- TV Digital: Selecione [Português] em [Digital CC].
- TV Analógica: Escolha entre as opções de legenda em [CC Analógico].

## Como usar o VIERA TOOLS

Você pode acessar algumas características especiais facilmente através da função VIERA TOOLS.

Exiba o ícone das características, em seguida selecione o ícone que você quer.



## Usando o Media Player

O Media Player permite-lhe desfrutar da música, foto ou vídeo gravados em uma Memória Flash USB.

- Durante a operação, o sinal de áudio será transmitido a partir dos terminais **AUDIO OUT**, **DIGITAL AUDIO OUT** e **HDMI2** (função ARC). Para utilizar **HDMI2** com a função ARC, conecte um amplificador que possua a função ARC e ajuste para utilizar alto-falantes para Home Theater (p. 12).
- A imagem pode não aparecer corretamente nesta TV dependendo das câmeras digitais usadas.
- A exibição pode levar algum tempo quando houver muitos arquivos e pastas na Memória Flash do USB.
- Arquivos parcialmente degradados podem ser exibidos com resolução reduzida.
- Os nomes de pastas e arquivos podem ser diferentes dependendo da câmera digital utilizada.

### 1 Insira a Memória Flash USB.

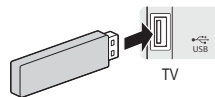

- Insira ou remova em linha reta.

### 2 Exibição [VIERA TOOLS].

### 3 Selecione o modo.



- [Foto]: Exibe a miniatura de todas as fotos na Memória Flash USB.
- [Vídeo]: Exibe a miniatura de todos os títulos de vídeo na Memória Flash USB.
- [Música]: Exibe a miniatura de todas as pastas de música na Memória Flash USB.

### [Selecionar Conteúdo]

Alternando modos

Quando você está na visualização de miniaturas de qualquer modo, você pode mudar para outro modo acessando a tela de [Selecionar Conteúdo].

## Modo Foto

Siga o guia de operação para executar as operações disponíveis no modo Foto.

Exibir / ocultar o guia de operação durante [Single View] e [Slideshow]

### [Single View]

Entra no modo [Single View] para visualizar as fotos uma a uma.

### [Slideshow]

Permite que você veja todas as fotos sequencialmente.

### [Selecionar visualização]

Permite que você alterne entre a visualização de miniaturas e exibição de pastas.

- Para classificar por pasta, data ou mês de gravação

- 1 Abra a seleção de visualização no modo de imagens em miniatura
- 2 Selecione o tipo de classificação.

[Visualização Pastas]: Exibe as imagens em miniatura agrupadas por pasta.

- Os arquivos que estão fora de uma pasta serão movidos para uma pasta denominada "J".

[Ordenar por Data] / [Ordenar por Mês]: Exibe as imagens em miniatura agrupadas pela mesma data ou mês.

- O grupo de fotos que não possui uma data de gravação indicada será exibido como [Desconhecido].

### [Menu de Opções]

#### ■ [Alterar tamanho]

Alterar tamanho das fotos em uma tela de miniaturas

#### ■ [Ajuste do Slideshow]

– [Tela]: Seleciona o tipo de quadro do slideshow [Desligado] / [Multi] / [Aleatório] / [Drift (+ calend.)] / [Modo Drift] / [Galeria (+ calend.)] / [Modo Galeria] / [Cinema];

– [Efeito de cor]: Seleciona o efeito de cores das fotos no Single View e Slideshow [Desligado] / [Sépia] / [Cinza]

- Esta função não estará disponível quando a [Tela] for ajustada para [Modo Drift], [Modo Galeria] ou [Cinema].

– [Efeito de Transição]: Seleciona o efeito de transição para a troca da foto durante o slideshow [Desligado] / [Aparecer] / [Dissolver] / [Movimento] / [Aleatório]

– [Auto Makeup]: Detecta automaticamente o rosto na foto e melhora o contraste e a luminosidade [Ligado] / [Desligado]

– [Modo Screen]: Visualização ampliada ou normal para Single View e Slideshow [Normal] / [Zoom]

- Esta função não estará disponível quando [Tela] for ajustado para [Aleatório], [Modo Drift], [Modo Galeria] ou [Cinema] ou quando o [Efeito de Transição] for ajustado para [Movimento].

- Dependendo do tamanho da foto, ela pode não ser completamente ampliada para preencher a tela, por exemplo, uma imagem no estilo retrato.

– [Reprodução Contínua]: Seleciona a exibição contínua de fotos em um modo slideshow de passagem rápida [Desligado] / [Ligado]

- Esta função não estará disponível quando [Tela] estiver ajustado para [Modo Drift], [Modo Galeria] ou [Cinema] ou quando [Efeito de Transição] for ajustado para [Movimento].

– [Intervalo]: Intervalo do Slideshow [Longo] / [Normal] / [Curto]

- Esta função não estará disponível quando [Tela] estiver ajustado para [Modo Drift], [Modo Galeria] ou [Cinema] ou quando [Efeito de Transição] for ajustado para [Movimento].

– [Repetir]: Repete o Slideshow [Desligado] / [Ligado]

– [Música de Fundo]: Seleciona a música de fundo durante o modo foto [Desligado] / [Tipo1] / [Tipo2] / [Tipo3] / [Tipo4] / [Tipo5] / [Usuário] / [Auto]

- [Usuário]: Os dados de música salvos no dispositivo memorizado serão reproduzidos.

Para memorizar a música: Selecione o arquivo de música, em seguida selecione [Arquivo] ou [Pasta].

[Arquivo]: O arquivo de música selecionado será memorizado.

[Pasta]: Todas as músicas salvas na pasta que contém o arquivo de música selecionado serão memorizadas.

- [Auto]: Os dados de música armazenados na pasta raiz do dispositivo atual serão reproduzidos aleatoriamente.

### Observação

- A qualidade da imagem pode ser prejudicada dependendo das configurações do slideshow.
- A configuração da imagem pode não funcionar dependendo das configurações do slideshow.

## Modo Vídeo

Siga o guia de operações para executar as operações disponíveis no modo Vídeo.

Para exibir / ocultar o guia de operação e o banner de informação durante reprodução. → INFO

### [Reproduzir]

Reproduz o título selecionado:

- Para reproduzir a partir da cena selecionada do título [Visualização da Cena]



- Para trocar o aspecto

Exibir a tela [Seleção de Aspecto], em seguida selecione o modo desejado

ASPECT (Você também pode pressionar o botão repetidamente para selecionar o modo.)

[Aspecto1]: Exibe o conteúdo ampliado sem distorção.

[Aspecto2]: Exibe o conteúdo em tela cheia.

[Original]: Exibe o conteúdo em seu tamanho original.

– A troca de aspecto pode não funcionar dependendo do conteúdo.

### [Menu de Opções]

Contém [Configuração de Vídeo] para ajustar o modo de Vídeo. No modo visualização em miniatura:

- [Prévia do Vídeo]

Ajusta para iniciar a pré-visualização do título ou cena na tela de miniaturas [Desligado] / [Ligado].

**Durante a reprodução do vídeo:**

- [Seleção de Áudio] / [Áudio Mono Duplo]

Seleciona trilhas sonoras (se disponível).

- [Legendas]

Seleciona a legenda (se disponível).

[Desligado] / [Legenda 1] / [Legenda 2] ...)

- [Texto Legendas]

Seleciona o tipo de fonte para exibir as legendas corretamente (se disponível).

- [Repetir]

Reprodução repetida dentro do título selecionado [Desligado] / [Ligado].

– Somente o arquivo selecionado será repetido.

## Modo Música

Siga o guia de operações para executar as operações disponíveis no modo Música.

Para exibir / ocultar o guia de operação durante reprodução. → INFO

### [Reproduzir Pasta]

Reproduz todas as músicas da pasta selecionada.

- Para reproduzir somente o arquivo selecionado.



### [Menu de Opções]

Contém menu de [Configuração de Música] para ajustar o modo de reprodução.

- [Repetir]

[Pasta]: Reprodução repetida na pasta selecionada.

[Um]: Reprodução repetida no arquivo selecionado.

## Utilizando as Funções do Menu

- 1 Exibir menu MENU
- Exemplo:

Menu	Item	Configuração
VÍDEO Menu Principal	Modo	Padrão 1/2
Imagem	Grave	0
	Agudo	0
Áudio	Equalizador	0
	Balanco	0
Timer	Surround	Desligado
Ajustes	Controle de Ganho Auto	Desligado
	Correção de Volume	0
Ajuda	Distância da Parede	Acima 30 cm
	Seleção SPDIF	PCM

Selecionar Alterar RETURNAR Pág. superior Pág. inferior

Guia de operação

Descrição de item selecionado

### 2 Seleção de menu



### 3 Seleção de item

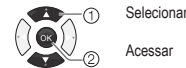

### 4 Mude a configuração

Exemplo:

- Mude a opção de configuração



- Ajuste a barra de intensidade



- Acesse o submenu



### Observação

- Somente os itens disponíveis podem ser selecionados.

## Imagem

### [Modo de visualização]

Ajusta o modo de imagem de cada entrada [Dinâmico] / [Normal] / [Cinema] / [True Cinema] / [Personalizar].

[Dinâmico]: Gera imagens com contraste e nitidez acentuados ao assistir em uma sala clara.

[Normal] Recomendado para assistir TV em uma sala sob condições normais de iluminação.

[Cinema]: Para assistir filmes em uma sala escura com melhoria do desempenho da reprodução de contraste, do preto e das cores.

[True Cinema]: Reproduz a qualidade da imagem original com precisão, sem qualquer revisão.

[Personalizar]: Permite a personalização das configurações de imagem.

Em cada Modo de Visualização, as funções [Luz de fundo], [Contraste], [Brilho], [Cor], [Nitidez], [Matiz], [Temp. de cor], [Cores Intensas], [Controle Adaptativo de luz], [Sensor de Luminosidade] e [Redução de ruído] e [Redução de ruído MPEG] podem ser ajustadas e armazenadas.

### [Luz de fundo], [Contraste], [Brilho], [Cor], [Nitidez]

Aumenta ou reduz os níveis destas opções de acordo com as suas preferências pessoais.

### [Matiz]

Ajusta a matiz da imagem de acordo com as suas preferências pessoais.

### [Temperatura de Cor]

Seleciona a tonalidade das cores da imagem [Azul2] / [Azul1] / [Normal] / [Vermelho1] / [Vermelho2].



## [Cores Intensas]

Ajusta automaticamente as cores tornando-as mais intensas [Ligado] / [Desligado].

## [Controle Adaptativo de Luz]

Controla automaticamente os níveis de iluminação de acordo com as imagens [Ligado] / [Desligado].

## [Sensor de Luminosidade]

Ajusta as configurações de imagem automaticamente conforme as condições de iluminação do ambiente [Ligado] / [Desligado].

## [Redução de Ruído]

Reduz os ruídos indesejáveis da imagem [Auto] / [Máximo] / [Médio] / [Mínimo] / [Desligado].

## [Redução de Ruído MPEG]

Reduz os ruídos MPEG indesejáveis [Auto] / [Máximo] / [Médio] / [Mínimo] / [Desligado].

## [Configurações Avançadas]

Disponível quando você ajustar o [Modo de Visualização] para [True Cinema] ou [Personalizar].

### ■ [Controle Gama Adaptativo]

Controla automaticamente o nível médio de iluminação de acordo com as imagens.

### ■ [Extensor Nível Preto]

Ajusta, de forma gradativa, as tonalidades escuras da imagem.

### ■ [White Balance]

Ajusta White Balance dos sinais vermelho, verde e azul [R-/G-/B-Gain] / [R-/G-/B-Cutoff] / [Reiniciar ajustes].

### ■ [Ajuste de Cor]

Ajusta a matiz, a saturação e a luminância [Matiz R-/G-/B] / [Saturação R-/G-/B] / [Luminância R-/G-/B] / [Reiniciar ajustes]

### ■ [Gamma]

[Gamma] Troca a curva gama [2.6] / [2.4] / [2.2] / [2.0] / [1.8] [Reiniciar ajustes]; Reinicia as configurações gama padrão nesse menu.

### ■ [Reiniciar ajustes]

Reinicia as configurações da imagem padrão nesse menu.

## [Configurações de Opções]

### ■ [Modo Cadência de Filme]

Melhora a resolução vertical para vídeos [Ligado] / [Desligado].  
– Esta função está disponível para o sinal entrelaçado.

### ■ [Tipo de Conteúdo do HDMI]

Ajusta as configurações de imagem de cada entrada HDMI de acordo com o tipo de conteúdo selecionado [Gráficos] / [Fotos] / [Auto] / [Desligado]  
[Auto]: Ajusta automaticamente as configurações de imagem conforme o conteúdo HDMI recebido se o equipamento conectado suportar o Tipo de Conteúdo HDMI.

– Para definir a disponibilidade de cada tipo de conteúdo para modo [Auto], selecione [Conf. Autom. Detalhes].

– Para entrada HDMI.

### ■ [Intervalo RGB HDMI]

Troca o nível de preto da imagem para cada modo de entrada HDMI

[Automático] / [Completo] / [Normal].

– Quando o nível de preto não for adequado, selecione [Completo].

– Para entrada HDMI.

### ■ [3D-COMB]

Torna as imagens estáticas ou em câmera lenta com aparência mais intensa [Ligado] / [Desligado].

– Ajuste para [Ligado] para melhorar as cores se a padronização ocorrer durante a exibição de imagens estáticas ou em câmera lenta.

– Para recepção de sinal PAL / NTSC em modo TV ou transmitido pelo modo composto.

### ■ Nível de configuração:

Seleciona uma imagem escura ou clara [Normal] / [Ajuste 7.5IRE].

– Você pode ajustar esta função para cada entrada (TV Analógica, Vídeo, Componente e HDMI).

– O Ajuste 7.5IRE não é válido no modo TV Digital.

## [Ajustes de Tela]

### ■ [16:9 Overscan]

Seleciona a área da tela que exibe a imagem do aspecto 16:9 [Desligado] / [Ligado].

[Ligado]: Amplia a imagem para ocultar suas bordas. Selecione esse se o ruído for gerado na borda da tela.

[Desligado]: Exibe a imagem no tamanho original.

– Esta função pode ser memorizada separadamente para sinais SD (Definição Padrão) e HD (Alta Definição).

### ■ [Largura]

Troca a faixa de exibição horizontal [Largura 1] / [Largura 2].

### ■ [Ajustes do Zoom]

Ajusta a posição vertical e o tamanho quando o aspecto for definido para o modo [Just] ou [Zoom].

– [Just]: Tamanho-V máximo é 3.

– [Zoom]: Tamanho-V máximo é 15.

### ■ [Tela de Vídeo]

Desliga / liga a tela da TV sem desligar a TV [Ligado] / [Desligado]:

– O áudio continua ligado mesmo se a tela desligar.

– Pressione qualquer um dos botões (exceto Standby) para ligar a tela.

## [Cópia dos Ajustes]

Copia os ajustes das imagens para outras entradas.

[Configurações de opções] e [Ajustes de Tela] não são copiadas.

### ■ [Visualizar destino]

Ajusta o modo de visualização para a entrada de destino [True Cinema] / [Personalizar].

### ■ [Destino]

Seleciona a entrada de destino.

### ■ [Iniciar Cópia]

Seleciona [Sim] para iniciar cópia.

## [Reiniciar ajustes]

Reinicia as configurações da imagem atual para os padrões.

## Áudio

### [Modo]

Define seu modo de áudio favorito [Padrão] / [Música] / [Diálogo] / [Usuário].

● O modo selecionado afeta todos os sinais de entrada.

[Padrão]\*: Modo de áudio padrão.

[Música]\*: Melhora a qualidade do áudio para assistir vídeos musicais, etc.

[Diálogo]\*: Melhora a qualidade do áudio para assistir noticiários, dramas, etc.

\* Nos modos Padrão, Música e Diálogo, você pode ajustar [Grave] e [Agudo] e os ajustes serão armazenados para cada modo.

[Usuário]: Ajusta o áudio manualmente utilizando o equalizador.

– Para o modo [Usuário], [Equalizador] está ativo ao invés de [Grave] e [Agudo].

Selecione [Equalizador] e ajuste a frequência. ► (abaixo)

### [Grave], [Agudo]

Ajuste respectivamente o nível grave / agudo.

### [Equalizador]

Ajusta o nível de frequência para adaptar sua qualidade de áudio favorita.

● Essa função está disponível quando [Modo] é ajustado para [Usuário].

● Selecione a frequência e altere o nível de frequência usando os botões do cursor.

● Para aumentar o som grave, aumente o nível da frequência mais baixa.

Para aumentar o som agudo, aumente o nível da frequência mais alta.

● Para restaurar os níveis de cada frequência aos ajustes padrão, selecione [Reiniciar ajustes] utilizando o botão do cursor e, em seguida, pressione o botão OK.

### [Balanço]

Ajusta o nível de volume dos alto-falantes direito e esquerdo.

### [Surround]

Ajustes do som Surround [Ligado] / [Desligado].

### [Controle de Ganho Auto]

Regula automaticamente as grandes diferenças de nível de volume entre canais e entradas [Desligado] / [Ligado].

### [Correção de Volume]

Ajusta o volume do canal individual ou do modo de entrada

## [Distância da Parede]

Compensa o som de baixa frequência devido à distância entre os alto-falantes e a parede [Até 30 cm] / [Acima 30 cm].

- Se o espaço traseiro entre a TV e a parede for superior a 30 cm, o parâmetro [Acima 30 cm] é recomendado.
- Se o espaço traseiro entre a TV e a parede for de até 30 cm, o parâmetro [Até 30 cm] é recomendado.

## [Seleção SPDIF]

SPDIF: Formato de arquivo padrão de transferência de áudio.

Selecione o ajuste inicial para o sinal de saída de áudio digital a partir dos terminais DIGITAL AUDIO OUT e HDMI2 (função ARC) [Auto] / [PCM]

[Auto]: Dolby Digital é transmitido em Dolby Digital Bitstream. HE-ACC e MPEG são transmitidos como PCM.

[PCM]: Sinal de saída digital fixado para PCM.

- Para conteúdo de TV Digital ou vídeo do Media Player.

## [Entrada HDMI 1/2]

Selecione para conectar o sinal de entrada [Digital] / [Analogico] (p. 13).

[Digital]: Quando o som for transmitido via conexão do cabo adaptador HDMI.

[Analogico]: Quando o som for transmitido via conexão do cabo adaptador HDMI-DVI.

- Para entrada HDMI.

## [Reiniciar ajustes]

Redefine as configurações do áudio atual conforme os padrões.

## Timer

### [Off Timer]

Ajusta a duração até que a TV acesse automaticamente o modo Standby [Desligado] / [15] / [30] / [45] / [60] / [75] / [90] (minutos).

### [Horário de Verão]

Selecione a mudança de horário a partir do horário padrão para o Horário de Verão [+1 hora] / [Desligado] / [Auto].

### [Seleção Região]

Selecione a região onde vive para ajustar o horário padrão [Fernando de Noronha] / [Nordeste] / [Padrão] / [Norte] / [Norte / Centro-Oeste].

### [Auto Standby]

Permite que a TV seja automaticamente desligada se nenhum botão for pressionado por 4 horas [Ligado] / [Desligado].

### [Deslig. p/ ausência sinal]

Permite que a TV seja automaticamente desligada se nenhum sinal for detectado em 10 minutos [Ligado] / [Desligado].

## Ajuste

### [Eco Navegação]

Ajusta a TV para operar no modo mais econômico.

- Você também pode acessar esse item por meio de [VIERA TOOLS] ➔ (p. 7).

### [Bloqueio] ➔ (p. 11)

### [Menu Sintonia] ➔ (p. 10 - 11)

### [Idioma]

#### ■ [Idioma do Menu]

Selecione o idioma do texto do menu para as mensagens exibidas na tela [English] / [Português] / [Espanol].

### [Configurações de Vídeo]

#### ■ [Títulos de Entrada]

Acessa a lista de Títulos de Entradas para selecionar o rótulo de cada modo de entrada ou ajustar para pular uma entrada não conectada para uma identificação e seleção mais fácil em [Selecionar Entrada] (p. 6) ou banner.

- Para nomear cada modo de entrada livremente, selecione [Usuário] e ajuste os caracteres (máximo de 10 caracteres).
- Para pular o modo de entrada, selecione [Pular].

#### ■ [Tempo Visualização Banner]

Ajusta o tempo de permanência do banner de informações na tela (p. 6)

[(Não apresentar)] / [1] / [2] / [3] / [4] / [5] / [6] / [7] / [8] / [9] / [10] (segundos).

#### ■ [Inicialização GINGA auto]

Ajuste para [Ligado] para utilizar os serviços GINGA (dependendo da transmissora) [Desligado] / [Ligado].

- Somente para o modo de TV Digital.

## [Ajuste VIERA Link]

#### ■ [VIERA Link]

Ajuste para utilizar as funções VIERA Link [Ligado] / [Desligado].

#### ■ [Controle para Ligar]

Quando um equipamento conectado HDMI inicia a reprodução, a TV é ligada e o modo de entrada é modificado automaticamente [Ligado] / [Desligado].

- Somente quando a TV estiver em modo Standby.

#### ■ [Controle para Desligar]

Quando a TV é ajustada para o modo Standby, o equipamento conectado HDMI também é automaticamente ajustado para Standby [Ligado] / [Desligado].

#### ■ [Economia de Energia Standby]

Controla o equipamento conectado para reduzir o consumo de energia em Standby [Ligado] / [Desligado].

- Esta função estará disponível quando [VIERA Link] estiver ajustado para [Ligado] e [Controle para Desligar] estiver ajustado para [Ligado].

#### ■ [Standby Automático]

Ajusta o equipamento cuja programação não é assistida ou quando o equipamento não é utilizado para o modo Standby para reduzir o consumo de energia. [Ligado] / [Desligado].

- Essa função estará disponível quando [VIERA Link] for ajustado para [Ligado].

## [Menu Sistema]

#### ■ [Layout do Teclado USB]

– Seleciona o idioma que o seu teclado USB suporta.

#### ■ [Condições de Envio]

Reinicializa todos os ajustes ao padrão de fábrica, incluindo os dados de sintonia, às condições originais.

- Acesse essa função e siga as instruções exibidas na tela para completar os procedimentos.
- Configuração inicial (p. 5) iniciará automaticamente após [Condição de Envio] ter sido completada.

#### ■ [Atualização do Sistema] ➔ (p. 11)

#### ■ [Menu da Licença]

Exibe as informações da licença do software.

## [Outras configurações]

#### ■ [Economia de Energia]

Reduz o brilho da imagem para economizar o consumo de energia [Desligado] / [Ligado].

## Ajuda

### [Self Test TV]

Executa um diagnóstico dos problemas de áudio e imagem.

- Siga as Instruções exibidas na tela.

### [Informação do Sistema]

Exibe as informações do sistema dessa TV.

## Utilizando [Menu de sintonia\*]

[Menu Sintonia\*] permite que você sintonize sua TV novamente, cria uma lista de canais favoritos, ignora canais indesejados, etc.

\* As configurações no [Menu Sintonia] são aplicáveis somente para o modo selecionado de TV. O título do menu varia dependendo do modo de TV ([Menu Sintonia TV Digital] / [Menu Sintonia Analógica]).

### [Editar Favoritos] (TV Digital)

Cria uma lista dos canais favoritos a partir de diversas transmissões (até 4: [Favoritos de 1 até 4]).

As listas de Favoritos da TV Digital estão disponíveis a partir da "Categoria" no banner de informações e na tela do Guia da TV.

- 1 Selecione um canal da lista : Canal criptografado.

- 2 Adicione-o à lista de Favoritos.

- [Selecionar favoritos]: Para selecionar outros Favoritos.



■ [Adicionar tudo]: Para adicionar todos os canais à lista.

### [Lista de Canais]

Pode-se ocultar (pular) canais indesejados.

Canais ocultos não podem ser exibidos exceto nessa função.

Selecione um canal e ajuste para exibir / ocultar:

- [Sintonia]: Para sintonizar novamente cada canal (Sintonia Manual).
- [Trocar] / [Mover]: Para trocar / mudar a posição do canal (se disponível).
- [Exibir tudo]: Para exibir todos os canais.
- [Renomear]: Para renomear o canal (TV Analógica).

### [Sintonia Automática]

Sintoniza novamente e automaticamente todos os canais recebidos na sua área. Exemplo: TV Digital

### [Sintonia Manual] (TV Digital)

Normalmente utilize [Sintonia Automática] ou [Atualizar Lista Canais] para sintonizar novamente os canais no modo de TV Digital.

Se a sintonia não for concluída ou se for necessário o ajuste da direção da antena aérea ou da antena parabólica, utilize esta função.

Todos os canais encontrados serão adicionados à Lista de Canais.

- 1 Selecionar canal
- 2 Selecionar offset
- 3 Iniciar Procura

### [Sintonia Manual] (TV Analógica)

Sintonize manualmente os canais do modo de TV Analógico após a Sintonia Automática.

- Se um Videocassete for conectado somente com o cabo RF, selecione a posição do canal [0].

- 1 Selecionar a posição do canal
- 2 Selecionar o canal
- 3 Busca
- 4 Selecionar [Memorizar]

### [Atualizar Lista Canais] (TV Digital)

Você pode adicionar novos canais, apagar canais removidos, atualizar o nome e a posição do canal automaticamente na lista de canais.

- A lista de canais é atualizada mantendo os seus ajustes em [Editar Favoritos], [Lista de Canais], [Bloqueio], etc.
- Dependendo das condições do sinal, a atualização pode não funcionar adequadamente.

### [Mensagem de Novo Canal] (TV Digital)

Seleciona a exibição ou não de uma mensagem de notificação quando um novo canal do modo de TV Digital for encontrado.

- Selecionar OK irá exibir [Atualizar Lista Canais].
- Às vezes, principalmente durante o verão, à noite, a TV pode captar emissoras de TV fora de sua área de transmissão devido a condições favoráveis de curto prazo da ionosfera. Em tais circunstâncias, a TV não adicionará nenhum canal novo quando OK for pressionado. Isso é normal.

### Selecionar Canal Principal

Selecione [Canais Principais] para saltar os subcanais ou utilizar a tecla canal acima / abaixo [Canais Principais] / [Todos os Canais].

- Para TV Digital

### [Condição Sinal] (TV Digital)

Seleciona um canal e verifica as condições de seu sinal.

Uma boa potência de sinal não é uma indicação de um sinal adequado para a recepção de TV Digital.

Utilize o indicador Qualidade Sinal como segue.

- Barra verde: Bom
- Barra amarela: Insuficiente
- Barra vermelha: Ruim (verifique a antena aérea)

Exemplo:

Essas barras exibem o valor máximo de sinal do canal selecionado.

### Ajustando [Bloqueio]

Você pode bloquear canais / terminais de entrada AV específicos e controlar as pessoas que podem assistir determinadas programações.

Quando o canal / entrada bloqueado(a) for selecionado(a), uma mensagem será exibida.

Insira o número PIN para assistir a programação.

1 Insira o número PIN (4 dígitos).

- \*0000\* foi memorizado como número PIN padrão.
- Insira o número PIN duas vezes ao configurar pela primeira vez.

2 Selecione [Lista de Bloqueio].

3 Selecione canal / entrada a ser bloqueado (a).

- [Bloquear tudo]: Para bloquear todos os canais e entradas.
- [Próxima entrada]: Para pular para a parte superior da próxima entrada.
- Para trocar o número PIN.

- (1) Selecione [Alterar PIN].
- (2) Insira um novo número PIN duas vezes.

Anote o número PIN para o caso de esquecê-lo.

■ Para definir a Faixa Etária

Para assistir o programa no modo de TV Digital que possua informações de classificação para a idade selecionada, insira o número PIN para assistir (dependendo da emissora).

Selecione [Faixa etária] e ajuste uma idade para restrição dos programas.

#### Observação

- O ajuste [Condições de Envio] (p. 10) irá apagar o número PIN e todos os ajustes.

## Executando a [Atualização do Sistema]

### Para atualizar automaticamente

Selecione [Atualizações automáticas standby].

- Sempre que você ligar a TV, será realizada uma busca automática em Standby e o aparelho efetuará o download de qualquer atualização disponível.
- A atualização automática será realizada quando a TV estiver em Standby (TV desligada com o controle remoto).

Se a Atualização do Sistema for realizada, o software será atualizado (pode trocar algumas funções da TV).  
Se você não desejar fazê-lo, ajuste [Atualizações automáticas standby] para [Desligado].

#### Observação

- O download pode levar cerca de 60 minutos.
- Durante o download e atualização do software, NÃO desligue a TV.
- A mensagem de notificação pode ser um lembrete. Neste caso, as informações de programação (a data na qual a nova versão pode ser utilizada) serão exibidas. Você poderá ajustar a reserva para atualização. A atualização não será iniciada quando a TV estiver desligada.

## Funções de Link (VIERA Link)

VIERA Link (HDAVI Control™) permite a conexão da TV e de um equipamento a ser conectado com a função VIERA Link e permite o controle fácil, reprodução, economia de energia, criação de home theater, etc., sem configurações complexas.

- Esta TV oferece a função "HDAVI Control 5". Porém as funções disponíveis dependem da versão HDAVI Control do equipamento conectado. Leia o manual do equipamento para confirmar a versão.
- As funções VIERA Link podem estar disponíveis mesmo com equipamentos de outros fabricantes que ofereçam o modo HDMI CEC.

### VIERA Link "HDAVI Control"™

\* Usufrua da interoperabilidade HDMI adicional com produtos Panasonic que possuam a função "HDAVI Control".

Estas funções são limitadas a modelos que incorporam as funções "HDAVI Control" e "VIERA Link".

- Algumas funções não estarão disponíveis dependendo da versão "HDAVI Control" do equipamento.
- VIERA Link "HDAVI Control", baseado nas funções de controle oferecidas pelo terminal HDMI, que é um padrão na indústria conhecido como HDMI CEC (Consumer Electronics Control), é uma função exclusiva desenvolvida e adicionada ao equipamento. Como tal, as operações com equipamentos de outros fabricantes compatíveis com HDMI CEC não podem ser garantidas.
- Consulte os manuais específicos dos equipamentos de outros fabricantes compatíveis com a função VIERA Link.
- Sobre os equipamentos Panasonic compatíveis, consulte o seu revendedor local Panasonic.



## Preparativos

- **Conecte o equipamento que oferece o serviço VIERA Link ao terminal HDMI1 ou HDMI2 da TV.**
  - Utilize um cabo totalmente compatível com HDMI. Cabos incompatíveis com HDMI não podem ser utilizados.
  - Utilize um cabo de áudio digital óptico ou cabo RCA para transmissão do áudio pela TV.
- **Ajuste o equipamento conectado. Leia o manual do equipamento.**
- **Ajuste [VIERA Link] para [Ligado] no Menu Ajustes. ► [VIERA Link] (p. 10)**
- **Configure a TV.**

Após a conexão, ligue o equipamento e em seguida ligue a TV.

**Selecione o modo de entrada entre HDMI1 ou HDMI2 e certifique-se de que uma imagem seja exibida corretamente.**

**Esta configuração deve ser realizada sempre que as condições a seguir ocorrerem:**

  - Ao utilizar pela primeira vez.
  - Ao adicionar ou reconectar o equipamento.
  - Ao trocar a configuração.

### VIERA Link (conexão HDMI)

Funções	Equipamento conectado	Reprodutor de DVD e de Blu-ray	Câmeras de Vídeo HD / Câmera LUMIX
Reprodução fácil		○	○
Controle para ligar		○	○
Controle para desligar		○	○
Redução do consumo desnecessário de energia em Standby		○*2	-
Auto Standby para equipamentos ociosos		○*2	-
Controle do menu do equipamento conectado por meio do controle remoto VIERA		○*1	○*1

### VIERA Link (Conexões HDMI e saída de Audio)

Funções	Equipamento conectado	Player theater	Blu-ray Disc theater	Amplificador
Reprodução fácil		○*3	○*3	-
Controle para ligar		○	○	-
Controle para desligar		○	○	○
Redução do consumo desnecessário de energia em Standby		-	○*2	-
Auto Standby para equipamentos ociosos		○*2,4	○*2,4	○*2
Controle do menu do equipamento conectado por meio do controle remoto VIERA		○*1	○*1	-
Controle dos alto-falantes		○	○	○

\*1 Disponível com equipamentos que possuam a função "HDAVI Control 2 ou mais recente".

\*2 Disponível com equipamentos que possuam a função "HDAVI Control 4 ou mais recente".

\*3 Durante a reprodução de um disco.

\*4 Exceto para reproduzir um disco.

#### ■ Reprodução fácil

Troca automática da entrada - Quando o equipamento conectado for operado, o modo de entrada será trocado automaticamente.

### Controle VIERA Link do equipamento compatível

A tabela abaixo exibe o número máximo de equipamentos compatíveis que podem ser controlados pela função Controle VIERA Link. Isto inclui conexões ao equipamento já conectado à TV.

Por exemplo, Reprodutor DVD conectado ao Amplificador que está conectado à TV através de um cabo HDMI.

Tipo de equipamento	Número máximo
Gravador	3
Reprodutor (Reprodutor de DVD, Reprodutor de Blu-ray, Câmera de Vídeo HD, Câmera LUMIX, Câmera Digital, Player Theater, Blu-Ray Disc Theater, etc.)	3
Sistema de áudio (Player Theater, Blu-ray Disc Theater, Amplificador, etc.)	1
Sintonizador (Decodificador, etc.)	4

## Menu VIERA Link

- 1 Abra [VIERA TOOLS] e selecione [VIERA Link].
- 2 Selecione a função desejada.

### [Controle VIERA Link]

Pode-se controlar algumas funções do equipamento conectado com o controle remoto desta TV apontando-o para o receptor do sinal do controle remoto da TV.

- Para detalhes das operações do equipamento conectado, leia o manual do equipamento conectado.

- 1 Selecione [Controle VIERA Link].
- 2 Selecione o equipamento a ser acessado.  
[Gravador] / [Player] / [Home theater] / [Câmera de Vídeo] / [LUMIX] / [Câmera Digital] / [Outros]

- O item exibido poderá variar dependendo do equipamento conectado.
- [Home Theater] abrange Player theater, Blu-ray Disc theater ou Recorder theater.
- [Outros] significa Decodificador.

O menu do equipamento acessado será exibido.  
(O modo de entrada será trocado automaticamente.)

### 3 Opere o menu do equipamento.

- Siga o guia de operação.
- Para exibir o guia de operação.

OPTION



#### Observação

- Algumas operações podem não estar disponíveis dependendo do equipamento. Neste caso utilize o seu próprio controle remoto para operar o equipamento.

#### ■ Se múltiplos gravadores ou reprodutores forem conectados

O número é fornecido pelo terminal HDMI de número mais baixo da TV conectada ao mesmo tipo de equipamento. Por exemplo, quando dois gravadores são conectados ao HDMI 1 e ao HDMI 2, o gravador conectado ao HDMI 1 é exibido como [Gravador 1], e o gravador conectado ao HDMI 2 é exibido como [Gravador2].

#### ■ Se você acessar um equipamento incompatível com VIERA Link

O tipo do equipamento conectado será exibido. Embora você possa acessar o equipamento conectado, não poderá operá-lo. Utilize o controle remoto do próprio equipamento para operá-lo.

### [Seleção do alto-falante]

Você pode controlar os alto-falantes de um Sistema de Home Theater com o controle remoto desta TV apontando-o para o receptor do sinal de controle remoto da TV.

### 1 Selecione [Seleção do alto-falante].

### 2 Ajuste para [Home theater] ou [TV].

[Home theater]: O áudio será transmitido pelos alto-falantes do Home Theater.

Um Player theater, Blu-ray Disc Theater ou Amplificador serão automaticamente ligados se estiverem no modo de Standby.

- Pode-se utilizar as teclas de Volume para cima / para baixo e MUTE.
- O som dos alto-falantes da TV será silenciado.
- Quando o equipamento for desligado, os alto-falantes da TV serão ligados.

[TV]: Os alto-falantes da TV serão ligados.

### Som multicanal

Se você desejar reproduzir o som multicanal (exemplo: Dolby Digital 5.1 canais) por meio de um Amplificador, conecte-o com o cabo HDMI e um cabo de áudio digital óptico e, em seguida, selecione [Home theater]. Se o seu Amplificador possuir a função "HDAVI Control 5", é necessário somente conectá-lo ao cabo HDMI do terminal HDMI 2 da TV.

#### Observação

- Estas funções podem não funcionar adequadamente dependendo do equipamento conectado.
- A imagem ou o som pode não ser disponibilizado durante os primeiros segundos quando o modo de entrada for trocado.
- "HDAVI Control 5" é o padrão mais recente para equipamentos compatíveis com HDAVI Control. Este padrão é compatível com os equipamentos HDMI convencionais.
- Para confirmar a versão da função HDAVI Control desta TV. ► [Informação do Sistema] (p. 10)

# Informações Adicionais

## Função de Auto Standby

A TV entrará automaticamente no modo de Standby nas seguintes condições:

- Se nenhum sinal for recebido e nenhuma operação for realizada durante 30 minutos no modo de TV Analógica.
- Se [Off Timer] estiver ligado no Menu Timer (p. 10).
- [Auto Standby] estiver ajustado para [Ligado] (p. 10).

## Banner de informação

Exemplo: TV Digital



- Posição e Nome do Canal
  - Tipo de canal / Canal criptografado ( ) / modo de TV ( )
  - Programa
  - Horário atual\*
  - Horário de Início / Término do Programa (Modo de TV Digital)
  - Categoria
- \*Pode-se ajustar a hora do relógio.

Funções disponíveis	Significados das mensagens
[Sinal Fraco]	Silenciamento do som ativado
[Dolby DJ], [HE-AAC]	Qualidade inferior do sinal da TV
[Classificação]	Dolby Digital ou Faixa de áudio HE-AAC
[CC]	10 / 12 / 14 / 16 / 18 anos (TV Digital)
[SAP]	Serviço de closed caption disponível
1 - 90	Modo de áudio disponível (veja abaixo)
[GINGA]	Tempo remanescente do Off Timer para ajustes
	Serviços GINGA (notícias, informações, entretenimento, etc.) disponíveis

Para assistir ao canal listado no banner



Informações sobre o próximo programa (Modo de TV Digital)



Para atualizar o software da TV (se disponível)



Para confirmar o nome de outro canal sintonizado



Informações extras (TV Digital)



INFO (Pressione novamente para ocultar o banner)

Para selecionar uma lista de favoritos (TV Digital)



(Se a lista de favoritos tiver sido criada em [Editar Favoritos])

## Aspecto

### [16:9]

Exibe diretamente a imagem com 16:9 sem distorção (anamórfico).  
 - Para os canais de transmissão digital, a imagem será exibida com base na relação de aspecto transmitido pelo canal.

### [Just]

Exibe uma imagem 4:3 em tela cheia. O esticamento é visível somente nas bordas esquerda e direita.

### [4:3]

Exibe a imagem com o aspecto padrão 4:3 sem distorção.

### [Zoom]

Exibe uma imagem 16:9 letterbox ou 4:3 sem distorção.

### [4:3 Full]

Exibe uma imagem 4:3 ampliada horizontalmente para preencher toda a tela.  
 - Para sinal de HD (Alta Definição)

### [Justificado]

Exibe 16:9 letterbox (anamórfico) em tela cheia. O esticamento é visível somente nas bordas esquerda e direita.  
 - Para sinal de HD (Alta Definição)

### [Zoom com Corte Lateral]

Exibe uma imagem 16:9 letterbox (anamórfico) em tela cheia sem distorção.  
 - Para sinal de HD (Alta Definição)

## Sinais de entrada que podem ser exibidos

Nome do Sinal	COMPONENTE	HDMI
525 (480) / 60i, 60p	○	○
625 (576) / 50i, 50p	○	○
750 (720) / 60p, 50p	○	○
1.125 (1,080) / 60i, 50i	○	○
1.125 (1,080) / 60p, 50p, 24p	○	○

○ Observação: Sinal de entrada aplicável

- Sinais diferentes dos acima citados podem não ser exibidos adequadamente.
- Os sinais acima são reformatados para uma visualização otimizada na sua tela.

## Formato de Arquivo Suportado no Media Player

### Foto:

JPEG (.jpg, .jpeg)

- Resolução: 8 × 8 para 30.719 × 17.279
- Padrões DCF e EXIF
- Sub amostragem: 4:4:4, 4:2:2, 4:2:0
- Progressive JPEG não é suportado.

### Música

MP3(.mp3)/AAC(.m4a)\*1/WMA(.wma)\*1,2/LPCM(.wav)/FLAC(.flac)

### Vídeo

AVI (.avi)\*2, 3 / MKV (.mkv)\*3 / ASF (.asf, .wmv)\*1, 2 / MP4 (.f4v, .m4v, .mp4)\*4 / FLV (.flv) / 3GPP (.3gp, .3g2) / TS (.mts, .m2ts, .tp, .trp, .ts, .tts) / PS (.mod, .mpg, .mpeg, .vob, .vro)

\*1 Arquivos protegidos contra cópia não podem ser reproduzidos.

\*2 WMA Pro e WMA Lossless não são suportados.

\*3 Algumas funções relacionadas a legendas ou capítulos podem não estar disponíveis.

\*4 Esta TV suporta mídias gravadas por produtos Panasonic. Para detalhes, leia os respectivos manuais de instruções.

### Legendas

MicroDVD, SubRip, Tmplayer (.srt, .sub, .txt)

- O arquivo de vídeo e arquivos de texto de legendas estão dentro da mesma pasta e os nomes de arquivos são os mesmos, exceto no que se refere às extensões dos arquivos.

- Se houver mais de um arquivo de texto de legendas dentro da mesma pasta, eles serão exibidos na seguinte ordem de prioridade: ".srt", ".sub", ".txt".

### Observação

- Mesmo se esses requisitos forem atendidos, alguns arquivos podem não ser reproduzidos dependendo do formato em que eles foram codificados.
- Não use caracteres de dois bytes ou outros códigos especiais para dados.
- Dispositivos conectados podem se tornar inutilizáveis para esta TV se os nomes de arquivos ou pastas forem alterados.

## Conexão HDMI

Esta TV incorpora a tecnologia HDMI™. HDMI (Interface Multimídia de Alta Definição) é a primeira interface AV completamente digital para o consumidor em conformidade com um padrão não comprimido.

A interface HDMI permite assistir a imagens digitais de alta definição e sons de alta qualidade conectando a TV e o equipamento.

### Funções HDMI aplicáveis

- Sinal de entrada de áudio:**  
PCM Linear de 2 canais (frequências de amostragem: 48 kHz, 44,1 kHz, 32 kHz)
- Sinal de entrada de vídeo:**  
➔ "Sinais de entrada que podem ser exibidos" (p. 13)  
Combina o ajuste de saída do equipamento digital.
- Canal de Retorno de Áudio** (somente terminal HDMI 2)
- Tipo de Conteúdo**
- VIERA Link (HDAVI Control 5)**

### Conexão DVI

Se o equipamento externo possuir somente uma saída DVI, conecte ao terminal HDMI através de um cabo adaptador DVI para HDMI. Quando o cabo adaptador DVI para HDMI for utilizado, conecte o cabo de áudio ao terminal de entrada de áudio (utilize terminais de áudio AV1).

### Observação

- Os ajustes de áudio podem ser realizados nos terminais [HDMI1/2] no Menu Áudio.
- Estes conectores HDMI são do "tipo A".
- Estes conectores HDMI são compatíveis com a proteção de direitos autorais HDCP (High-Bandwidth Digital Content Protection).

- Equipamentos que não possuem terminais de saída digital podem ser conectados ao terminal de entrada COMPONENTE ou VÍDEO para receber sinais analógicos.
- \* Canal de Retorno de Áudio (ARC) é uma função que possibilita enviar os sinais de áudio digital através de um cabo HDMI.

## Memória USB Flash

### Para reprodução no Media Player

Formato: FAT16, FAT32, EXFAT

Conformidade:

- Suporta somente o padrão USB 1.1 ou USB 2.0.
- Capacidade máxima suportada pelo USB é de 16GB.
- USB Hub ou adaptador de cartão não é suportado.

### Observação

- Dados modificados através de um PC não podem ser exibidos.
- Não remova o dispositivo enquanto a TV estiver acessando dados. Caso contrário, isto pode danificar o dispositivo ou a TV.
- Não toque nos pinos do dispositivo.
- Insira o dispositivo na direção correta. Caso contrário, isto pode danificar o dispositivo ou a TV.
- Interferência elétrica, eletricidade estática ou uma operação incorreta podem danificar os dados ou o dispositivo. A Panasonic não é responsável por qualquer deterioração ou danos decorrentes de operações com a TV.
- É recomendável conectar a Memória Flash USB diretamente à porta USB da TV.
- Alguns dispositivos USB ou USB HUB podem não ser utilizáveis com esta TV.
- Você não pode conectar nenhum dispositivo utilizando o leitor de cartão USB.
- Consulte o seguinte website para obter informações sobre os dispositivos USB: (Disponível somente em inglês)  
<http://panasonic.jp/support/global/cs/tv/>

## Solução de Problemas

Antes de solicitar manutenção ou assistência, siga essas diretrizes básicas para resolver o problema.

Se aparecer uma mensagem de erro, siga as instruções da mensagem.

Se o problema ainda persistir, contate seu revendedor local Panasonic para obter assistência.

### Pontos pretos, verdes, azuis ou vermelhos na tela.

→ Essa é a característica de painéis de cristal líquido. O painel de cristal líquido é elaborado com tecnologia de alta precisão. Ocasionalmente, alguns pixels não ativos podem aparecer na tela como pontos vermelhos, verdes, azuis ou pretos. Isso não prejudica o desempenho de sua TV e não é um problema de qualidade.

### Pontos brancos ou imagem com sombra.

→ Verifique a instalação da antena (p. 5).

### Imagem péssima, com ruídos.

→ Ajuste [Redução de Ruído] no Menu Imagem para remover o ruído (p. 9).  
→ Verifique produtos elétricos que estejam nas proximidades (carro, moto, lâmpada fluorescente, etc.).

### Dificuldade para recepção de sinal.

→ Verifique a instalação da antena (p. 5).

### Não exibe nenhuma imagem.

→ Verifique as configurações de [Contraste], [Brilho] ou [Cor] no Menu Imagem (p. 8).

→ Verifique se a TV está em modo AV. Se a TV estiver no modo AV, verifique se o modo de entrada selecionado é compatível com a saída do equipamento externo (p. 6).

### Imagem distorcida ou embaçada.

(sem som ou volume baixo)

→ Sintonzie os canais novamente. ➔ (p. 11).

### Imagem incomum é exibida.

→ Desligue a TV com o botão Liga / Desliga e ligue novamente. Se o problema persistir, reinicie todas as configurações. ➔ [Condições de Envio] (p. 10)

### Imagens transmitidas a partir de equipamentos conectados através de HDMI são incomuns.

→ Verifique se o cabo HDMI está conectado apropriadamente.  
→ Desligue a TV e os equipamentos, depois ligue-os novamente.  
→ Verifique o sinal de entrada transmitido pelo equipamento (p. 13).  
→ Utilize equipamento compatível com EIA/CEA-861/861D.

### Não permite sintonia de canais digitais.

→ Neste caso, é necessário reiniciar todas as configurações. No menu principal [Ajustes], selecionar o [Menu Sistema] e, em seguida, habilitar [Condições de Envio].

### Não reproduz som algum.

→ Verifique a função MUTE (p. 6) e o volume.

### Som distorcido ou fraco.

→ Recepção de sinal de som pode estar deteriorada.

### Saída de som através da conexão HDMI é estranha.

→ Ajuste as configurações de som do equipamento conectado para "2ch L.PCM".  
→ Verifique as configurações [HDMI1 / 2] no Menu Áudio (p. 10).  
→ Se a conexão de áudio digital apresentar problema, selecione conexão de áudio analógico. (p. 13).

### A TV entra em modo Standby.

→ Esta TV é equipada com função Auto Standby (p. 13).

### O controle remoto não opera ou está intermitente.

→ Substitua as pilhas. (p. 4).  
→ Aponte o controle remoto diretamente para o receptor de sinal do controle remoto localizado na TV (dentro de aproximadamente 7 m e a uma inclinação de 30 graus).  
→ Posicione a TV afastada da luz solar ou bloqueie fontes de luz forte evitando que essas fontes incidam sobre o receptor do sinal de controle remoto da TV.

### Aparelho não liga.

→ Verifique o cabo de fonte (alimentação), tanto na tomada quanto na TV.

### Partes da TV se aquecem.

→ Mesmo quando a temperatura das partes frontal, superior e traseira dos painéis aumenta, isto não representa qualquer problema em termos de desempenho ou qualidade.

### O painel LCD move-se ligeiramente quando ele é empurrado com um dedo.

Um ruído pode ser ouvido.  
→ Há certa flexibilidade ao redor do painel para evitar danos. Isto não é um defeito.

### Uma mensagem de erro de sobretensão é exibida.

→ O dispositivo USB conectado pode causar esse erro. Remova o dispositivo e desligue a TV com o botão Liga / Desliga, ligue-a novamente na sequência.  
→ Verifique se há objetos estranhos dentro da porta USB.

## Manutenção

Primeiramente, remova o plugue da tomada.

### Para cuidados regulares:

- Limpe suavemente a superfície da tela, gabinete ou pedestal utilizando um pano macio.
- Limpe o cabo de alimentação com um pano seco em intervalos regulares. A umidade e impurezas podem resultar em fogo ou choque elétrico.

### Para manchas persistentes:

Primeiro retire a poeira da superfície. Umedeça um pano macio com água limpa ou detergente neutro diluído (1 parte de detergente para 100 partes de água). Torça o pano e limpe a superfície. Tenha cuidado para que líquidos não entrem no interior da TV. Isto pode provocar oxidação dos componentes internos, invalidando a garantia do produto. Em seguida, torça o pano e limpe a superfície. Finalmente, remova toda a umidade.

### Cuidado

- Não utilize um pano áspero nem esfregue a superfície com muita força, pois isso pode riscar a superfície.
- Tenha cuidado para não submeter as superfícies da TV à água ou detergente. A entrada de líquidos na TV poderá causar defeitos.
- Tenha cuidado para não submeter as superfícies a inseticidas, solventes, tiner ou outras substâncias voláteis. Isto pode degradar a qualidade da superfície ou causar descascamento da pintura.
- A superfície da tela é especialmente tratada e pode ser facilmente danificada. Tenha cuidado para não bater ou riscar a superfície com as unhas ou outros objetos rígidos.
- Não permita que o gabinete e o pedestal entrem em contato com borracha ou substância de PVC por longos períodos de tempo. Isto pode degradar a qualidade da superfície.

# Especificações

Nº do Modelo	TC-32D400B	TC-40D400B	TC-49D400B
<b>Potência</b>			
Fonte de alimentação	110 - 220 V~ 50 / 60 Hz		
Potência nominal	58 W	64 W	99 W
Consumo de energia em modo Standby	0,2 W	0,3 W	0,15 W
<b>Tela</b>			
Painel	Painel LED LCD		
Tamanho visível da tela (diagonal)	80 cm (32 polegadas)	100 cm (40 polegadas)	123 cm (49 polegadas)
Resolução da tela	1.366 (L) × 768 (A)	1.920 (L) × 1.080 (A)	1.920 (L) × 1.080 (A)
<b>Som</b>			
Saída de áudio	20 W (10 W + 10 W)		
Sistemas de recepção / Nome da banda	<b>Digital TV: SBTVD</b> <b>Digital Terrestre 6 MHz, VHF / UHF (Brasil) &lt; recepção de TV Livre</b>		
	1. PAL-M 2. PAL-N 3. NTSC	Recepção de transmissão e reprodução em Videocassete ou DVD	
<b>Dimensões (L x A x P)</b>			
Com pedestal (mm)	733 x 476 x 179	902 x 569 x 238	1106 x 694 x 238
Somente a TV (mm)	733 x 437 x 70	902 x 522 x 88	1106 x 646 x 80
<b>Peso (líquido)</b>			
Com pedestal (kg)	6,0	8,5	13
Somente a TV (kg)	5,5	8,0	12,5
Canais de Recepção (Modo de TV Analógica)	BANDA VHF 2-13	BANDA UHF 14-69	TV A CABO (CATV) 1-125
Antena Aérea	VHF / UHF		
Condições operacionais	<b>Temperatura:</b> 0 °C - 40 °C <b>Umidade:</b> 20 % - 80 % de Umidade Relativa (não condensativa)		
<b>Terminais de conexão</b>			
AV1 IN	AUDIO L - R	Tipo PINO RCA × 2	0,5 V [rms]
	VÍDEO	Tipo PINO RCA × 1	1,0 V [p-p] (75 Ω)
	COMPONENTE	Y Pb/Cb, Pr/Cr	1,0 V [p-p] (incluindo sincronização) ± 0,35 V [p-p]
AV2 IN	AUDIO L - R	Tipo PINO RCA × 2	0,5 V [rms]
	VÍDEO	Tipo PINO RCA × 1	1,0 V [p-p] (75 Ω)
AUDIO OUT	AUDIO L - R	Tipo PINO RCA × 2	0,5 V [rms]
DIGITAL AUDIO OUT	PCM / Dolby Digital / Fibra óptica		
HDMI 1 / 2	Conectores TIPO A HDMI 1: Tipo de conteúdo HDMI 2: Tipo de conteúdo, canal de retorno de Áudio ● Esta TV suporta a função "HDAVI Control 5".		
USB	USB 2.0 Conector TIPO A × 1 5V DC, Máximo 500 mA	Determinados HDs externos podem não funcionar nesta porta devido à alimentação USB de 500mA. Consulte o manual do fabricante do seu dispositivo para detalhes.	

O projeto e especificações estão sujeitos à modificação sem prévio aviso. As dimensões e peso indicados são aproximados.

# Certificado de Garantia

**TC-32D400B, TC-40D400B, TC-49D400B**

A Panasonic do Brasil Limitada assegura ao proprietário-consumidor do aparelho aqui identificado, garantia contra qualquer defeito de fabricação, desde que constatado por técnicos autorizados pela Panasonic, pelo prazo de 90 dias, por força da lei, mais 275 dias por liberalidade da Panasonic (totalizando 1 ano), a partir da data de aquisição pelo primeiro comprador-consumidor, aquisição esta feita em revendedor Panasonic, e contada a partir da data da Nota Fiscal de Compra.

A Panasonic do Brasil Limitada restringe sua responsabilidade à substituição de peças defeituosas, desde que a critério de seu técnico credenciado, se constata a falha em condições normais de uso.

A mão-de-obra e a substituição de peça(s) com defeito(s) de fabricação, em uso normal do aparelho, serão gratuitas dentro do período de garantia.

A Panasonic do Brasil Limitada declara a garantia nula e sem efeito se este aparelho sofrer qualquer dano provocado por acidentes, insetos, agentes da natureza (raios, inundações, desabamentos, etc.), uso em desacordo como Manual de Instruções, por ter sido ligado à rede elétrica imprópria ou sujeita a flutuações excessivas, ou ainda, no caso de apresentar sinais de ter sido violado, ajustado ou consentado por pessoas não autorizadas pela Panasonic.

Também será considerada nula a garantia se o consumidor não apresentar a Nota Fiscal de Compra, ou se a mesma apresentar rasuras ou modificações.

A Panasonic do Brasil Limitada obriga-se a prestar os serviços acima referidos, tanto os gratuitos como os remunerados, somente nas localidades onde mantiver Serviço Autorizado. O proprietário-consumidor residente em outra localidade será, portanto, o único responsável pelas despesas e riscos de transporte do aparelho ao Serviço Autorizado mais próximo (ida e volta). A forma e local de utilização da garantia é válida apenas em território brasileiro.

## Obs.: Esta garantia não cobre os seguintes itens:

- Instalação do produto ou orientação de manuseio.
- Atendimento em domicílio para aparelhos inferiores ou iguais a 32 polegadas. Se o proprietário-consumidor desejar ser atendido em sua residência, o próprio deverá entrar em contato com um dos nossos Serviços Autorizados para consulta sobre a taxa de visita. Constatada a necessidade de retirada do aparelho, fica o consumidor responsável pelas despesas do transporte de ida e volta do produto ao Serviço Autorizado Panasonic.
- Peças plásticas ou metálicas tais como: botão, gabinete, porta do painel, tampa traseira, display de LCD e cabo de força, que não sejam defeito de fabricação.

**Nota:** Nos aparelhos que possuem: controle remoto, acessórios (cabos, adaptadores, óculos 3D, etc.), bem como o cabo de força, a garantia contra defeito de fabricação para estes componentes é de 90 (noventa) dias, contados a partir da data da nota fiscal de compra do produto.

**O PRODUTO AQUI IDENTIFICADO DESTINA-SE EXCLUSIVAMENTE A USO DOMÉSTICO.**

## Não esqueça

Sempre que seu aparelho apresentar problema, contate o Serviço Autorizado Panasonic mais próximo da sua residência, pois somente o Serviço Autorizado possui:

- Manuais e informações técnicas fornecidos pela Panasonic;
- Equipamentos adequados;
- Técnicos treinados pela Panasonic;
- Peças originais.

## Proteja seu Aparelho

Confie seus aparelhos somente ao Serviço Autorizado Panasonic. Não confunda com as "Oficinas Especializadas", pois somente o Serviço Autorizado Panasonic trabalha com as peças originais, tem seus técnicos treinados pela fábrica, fornece garantia real dos serviços, trabalha sob nossa supervisão, recebe constantes orientações e atualizações. Se, apesar de tudo isso, o serviço ainda não ficar bom, V.Sa. pode solicitar nossa intervenção e no caso de "Oficina Especializada", nada podemos fazer.

### ATENDIMENTO AO CONSUMIDOR GERAL E PARA DEFICIENTES VISUAIS:

GRANDE SÃO PAULO 0800 011 1033  
DEMAIS REGIÕES 0300 770 1515

<http://www.panasonic.com/br>

**O Serviço Autorizado Panasonic mais próximo de sua residência pode ser encontrado através do site e dos telefones indicados ao lado.**

### Panasonic do Brasil Limitada

Comercial:

Avenida do Café, 277 - Bloco A - 8º andar  
CEP: 04311-000 - Jabaquara - São Paulo/SP

Fábrica:

CNPJ 04.403.408/0001-65  
Rua Matrinxã, 1155 - Distrito Ind. Mal. Castelo Branco  
CEP: 69075-150 - Manaus/AM  
Indústria Brasileira

**PRODUZIDO NO  
POLO INDUSTRIAL  
DE MANAUS**



CONHEÇA A AMAZÔNIA